



Russell Hobbs



- GB
- DE
- FR
- NL
- IT
- ES
- PT
- DK
- SE
- NO
- FI
- RU
- CZ
- SK
- PL
- HR
- SI
- GR
- HU
- TR
- RO
- BG
- AE

24680-56

 www.russellhobbs.com

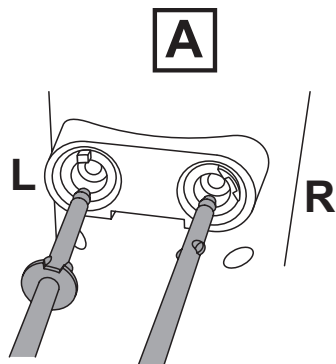
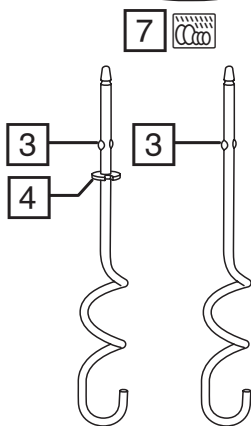
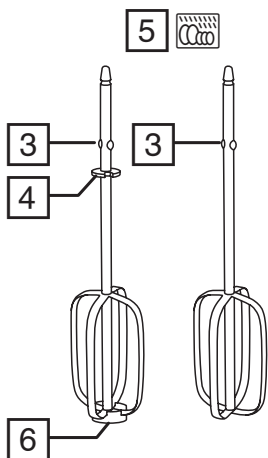
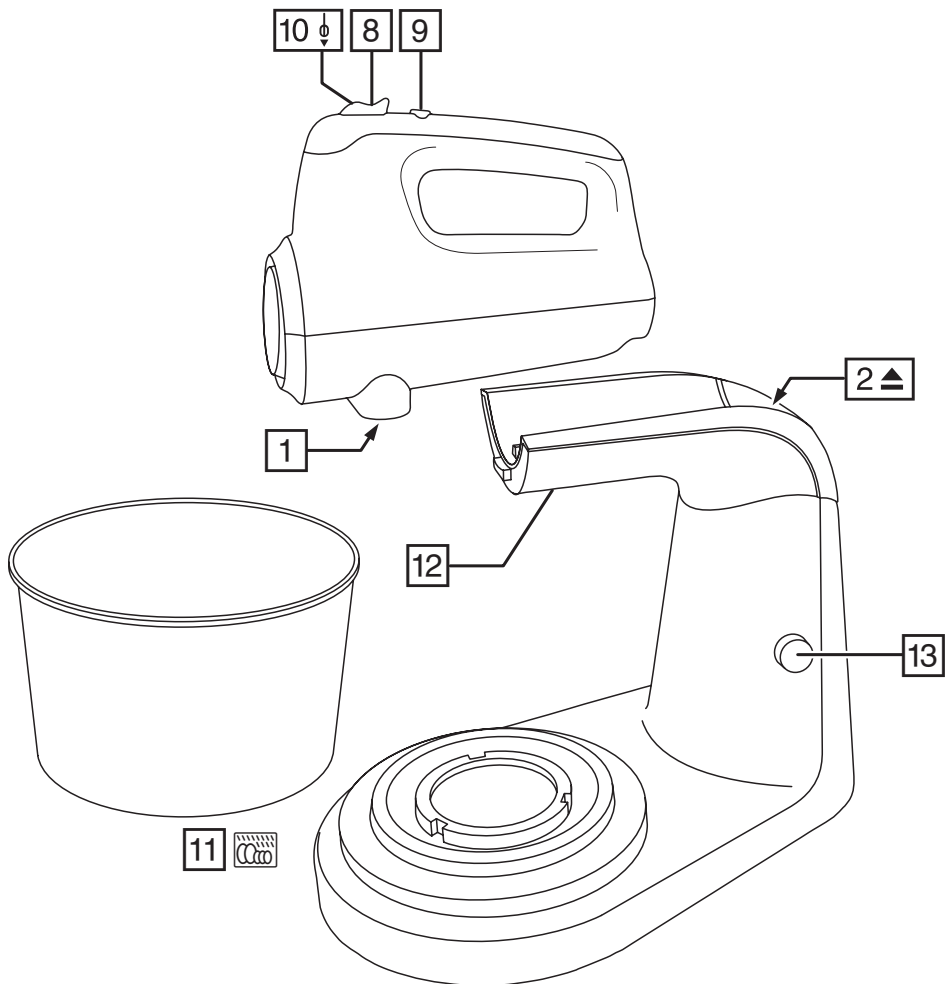

Read the instructions, keep them safe, pass them on if you pass the appliance on. Remove all packaging before use.



IMPORTANT SAFEGUARDS

Follow basic safety precautions, including:

This appliance can be used by persons with reduced physical, sensory or mental capabilities or lack of experience and knowledge if they have been supervised/instructed and understand the hazards involved.

Children must not use or play with the appliance.

Keep the appliance and cable out of reach of children.

 Misuse of the appliance may cause injury.

Unplug the appliance before assembly, disassembly, or cleaning.

Don't leave the appliance unattended while plugged in.





If the cable is damaged, it must be replaced by the manufacturer, its service agent, or someone similarly qualified, to avoid hazard.

 Don't immerse the appliance in liquid.

- Keep fingers, hair, clothing and kitchen utensils clear of the whisks/hooks.
- Don't use accessories or attachments other than those we supply.
- Don't use the appliance for any purpose other than those described in these instructions.
- Don't use the appliance if it's damaged or malfunctions.
- Don't run the motor continuously for more than 3 minutes, it may overheat. After 3 minutes switch off for at least 3 minutes, to recover.

HOUSEHOLD USE ONLY

PARTS

- | | |
|--|---|
| 1. Drive heads (underneath) | 8. Speed control |
| 2. Mixer lock button  | 9. Turbo button  |
| 3. Pips | 10. Eject button  |
| 4. Flange | 11. Bowl |
| 5. Whisks | 12. Arm |
| 6. Plastic knob | 13. Arm release |
| 7. Hooks |  Dishwasher safe |

FITTING THE WHISKS/ HOOKS

1. Switch off (0) and unplug the mixer before fitting or removing the whisks/hooks.
2. Turn each whisk or hook to align the pips on the shaft with the slots in the drive head, then push it into the drive head till it clicks into place.
3. Each whisk/hook must be fitted into a specific drive head.
4. Insert the one with the flange into the left-hand drive head (looking up from under the mixer fig. A).
5. Use both whisks or both hooks, don't mix them.

REMOVING THE WHISKS/HOOKS

1. Switch off (0) and unplug the mixer, then shake any excess mixture into the mixing bowl.
2. Hold both whisks/hooks, to prevent them jumping out, and press . This will eject them from the drive heads.

USING THE MIXER

1. Move the speed control to **0**.
2. Put the plug into the power socket.
3. Move the speed control to the speed you require (**1 to 5**).
4. Pressing the turbo button  will over-ride the speed set by the speed control, and give you a burst of high speed. It only works when the motor is already running (**1 to 5**).
5. Move the speed control to **0** to switch off.
 - Generally, large quantities, thick mixes, and a high ratio of solids to liquids suggest longer timings and slower speeds.
 - Smaller quantities, thinner mixes, and more liquids than solids suggest shorter timings and higher speeds.
 - Use the whisks for beating/aerating light dough and batter.
 - Use the hooks for mixing heavier dough (e.g. bread, fruit-cake).
 - When making dough, use the mixer only for mixing the ingredients. Don't use it for kneading. You'll overload it and damage the motor.
 - If the motor starts to labour, add more liquid to the mix, if possible, or switch off and carry on by hand.

USING THE STAND AND BOWL

1. Sit the bowl on the stand.
2. Fit the whisks/hooks to the mixer.
3. Push the mixer down and back, into the hollow top of the arm. You'll hear it click into place.
4. To raise/lower the arm, press and hold the arm release, reposition the arm, then release the arm release.
5. To remove the mixer from the arm, press  forward, towards the mixer and lift the mixer up and forward.
 - When the motor is running, the motion of the beaters will turn the bowl to reach all the ingredients.
 - To enhance the mixing process further, you might like to try rotating the bowl gently in the opposite direction.

CARE AND MAINTENANCE

1. Switch the appliance off (**0**) and unplug it.
 2. Clean the outside surfaces of the appliance with a damp cloth.
-  Wash the whisks and hooks in hot soapy water, or in the cutlery basket of your dishwasher.

RECYCLING



To avoid environmental and health problems due to hazardous substances, appliances and rechargeable and non-rechargeable batteries marked with one of these symbols must not be disposed of with unsorted municipal waste. Always dispose of electrical and electronic products and, where applicable, rechargeable and non-rechargeable batteries, at an appropriate official recycling/collection point.

For recipes, please visit <http://eu.russellhobbs.com/recipes/>

Lesen Sie die Anleitung, bewahren Sie sie auf und falls Sie das Gerät an Dritte abgeben, geben Sie auch die Anleitung mit. Entfernen Sie die Verpackung vollständig, bevor Sie das Gerät einschalten.



WICHTIGE SICHERHEITSHINWEISE

Beachten Sie bitte folgende grundlegende Vorsichtsmaßnahmen:

Dieses Gerät ist für die Nutzung von Personen mit eingeschränkten physischen, sensorischen und geistigen Fähigkeiten sowie von Personen, die über keine Erfahrung oder Kenntnisse in der Handhabung verfügen, geeignet, wenn ihnen die Handhabung erklärt wurde/sie dabei beaufsichtigt werden und ihnen die damit verbundenen Gefahren bewusst sind.

Kinder dürfen das Gerät weder verwenden noch damit spielen.

Bewahren Sie das Gerät und das Kabel außer Reichweite von Kindern auf.

⚠ Bei nicht ordnungsgemäßem Gebrauch kann es zu Verletzungen kommen.

Ziehen Sie vor dem Auf- oder Abbau oder der Reinigung des Geräts den Netzstecker vom Strom.

Das Gerät nicht unbeaufsichtigt stehen lassen, wenn sich der Stecker in der Steckdose befindet.

Weist das Kabel Beschädigungen auf, muss es vom Hersteller, einer Wartungsvertretung des Herstellers oder einer qualifizierten Fachkraft ersetzt werden, um eine mögliche Gefährdung auszuschließen.

☹ Tauchen Sie das Gerät nicht in Flüssigkeiten.

- Die Rührhaken oder Knethaken nicht mit Fingern, Haaren, Kleidung oder Küchenutensilien in Berührung kommen lassen.
- Bitte keine Zubehörteile oder Aufsätze verwenden, die nicht von uns geliefert wurden.
- Benutzen Sie das Gerät ausschließlich zu den in diesen Anweisungen beschriebenen Zwecken.
- Benutzen Sie das Gerät keinesfalls, wenn es beschädigt ist oder Fehlfunktionen zeigt.
- Den Motor nicht länger als 3 Minuten lang ununterbrochen eingeschaltet lassen – er könnte sich sonst heißlaufen. Nach 3 Minuten Betrieb den Motor mindestens 3 Minuten lang ausgeschaltet lassen, damit er sich wieder abkühlen kann.

NUR FÜR DEN GEBRAUCH IM HAUSHALT

ZEICHNUNGEN

- | | |
|-------------------------------|---|
| 1. Antriebsköpfe (unterhalb) | 8. Geschwindigkeitsregler |
| 2. Mixer-Verriegelungstaste ▲ | 9. Turbotaste ☹ |
| 3. Noppen | 10. Auswurfstaste ↓ |
| 4. Ring | 11. Rührschüssel |
| 5. Rührhaken | 12. Multifunktionsarm |
| 6. Kunststoffnoppe | 13. Entriegelungsschalter Multifunktionsarm |
| 7. Knethaken |  Spülmaschinenfest |

EINSETZEN VON RÜHRHAKEN ODER KNETHAKEN

1. Schalten Sie das Gerät aus (**0**) und ziehen Sie den Netzstecker, bevor Sie die Rührhaken oder Knethaken aufstecken oder abnehmen.
2. Drehen Sie die Rührhaken/Knethaken so, dass die Noppen des Schafts an den Rillen im Antriebskopf anliegen. Drücken Sie die Rührhaken/Knethaken dann in den Antriebskopf, bis sie einrasten.
3. Jeder Rühr- oder Knethaken muss in den richtigen Antriebskopf gesteckt werden.
4. Der Rührhaken/Knethaken mit dem Ring gehört in den linken Antriebskopf (von unten gesehen Abb. A).
5. Verwenden Sie immer beide Rührhaken oder Knethaken, aber nicht einen Rührhaken und einen Knethaken.

ENTFERNEN VON RÜHRHAKEN/ KNETHAKEN

1. Schalten Sie das Gerät aus (**0**) und ziehen Sie den Netzstecker. Schütteln Sie den überschüssigen Teig in die Rührschüssel.
2. Halten Sie beide Rührhaken/Knethaken fest, damit sie nicht herauspringen. Drücken Sie die \downarrow -Taste, um sie aus dem Antriebskopf zu nehmen.

BEDIENUNG DES MIXERS

1. Stellen Sie den Regler auf die Geschwindigkeitsstufe **0**.
2. Gerätenetzstecker in die Steckdose stecken.
3. Wählen Sie je nach Bedarf die entsprechende Geschwindigkeitsstufe (**1 bis 5**).
4. Wenn Sie die Turbo-Taste \odot drücken, überspringen Sie die einzelnen Geschwindigkeitsstufen und der Mixer läuft sofort auf höchster Geschwindigkeit. Die Turbofunktion kann nur aktiviert werden, wenn der Motor bereits läuft (**1 bis 5**).
5. Um das Gerät auszuschalten, stellen Sie den Regler auf **0**.
 - Im Allgemeinen benötigen größere Mengen oder dickflüssigere Mischungen mit einem größeren Anteil an festen Bestandteilen längere Zubereitungszeiten und eine geringere Rührgeschwindigkeit.
 - Für kleinere Mengen oder dünnflüssigere Mischungen mit einem geringeren Anteil an festen Bestandteilen werden kürzere Zubereitungszeiten und eine höhere Rührgeschwindigkeiten empfohlen.
 - Verwenden Sie zum Schlagen/luftig Schlagen eines lockeren Teigs die Rührhaken.
 - Die Knethaken dienen zum Rühren schwerer Teigarten (z.B. Brotteig, Kuchenteig mit hohem Trockenobstanteil).
 - Das Gerät darf bei der Teigzubereitung nur zum Anrühren der Zutaten eingesetzt werden. Benutzen Sie das Gerät nicht zum Kneten von Teig. Sie könnten den Mixer überlasten und den Motor beschädigen.
 - Sollte sich der Motor gequält anhören, geben Sie bitte etwas Flüssigkeit in die Mischung oder schalten Sie das Gerät aus. Kneten Sie den Teig in diesem Fall von Hand weiter.

VERWENDUNG VON SOCKEL UND RÜHRSCHÜSSEL

1. Stellen Sie die Rührschüssel auf den Sockel.
2. Stecken Sie die Rühr-/Knethaken in den Mixer.
3. Passen Sie den Mixer in die Ausbuchtung des Multifunktionsarms ein, indem Sie ihn einsetzen und nach hinten schieben.
4. Der Mixer rastet hörbar ein.
5. Um den Multifunktionsarm anzuheben/zu senken, halten Sie den Entriegelungsschalter für den Multifunktionsarm gedrückt, stellen den Multifunktionsarm neu ein und lassen anschließend den Entriegelungsschalter los.

6. Um den Mixer vom Multifunktionsarm abzunehmen, drücken Sie ▲ nach vorn in Richtung Mixer und nehmen den Mixer ab, indem Sie ihn nach vorn schieben.
- Läuft der Motor, wird die Rührschüssel durch die Bewegungen der Quirle gedreht, damit alle Zutaten gut vermischt werden.
- Um den Mixvorgang zu beschleunigen, versuchen Sie, die Rührschüssel vorsichtig in die entgegengesetzte Richtung zu drehen.

PFLEGE UND INSTANDHALTUNG

1. Schalten Sie das Gerät aus und ziehen Sie den Netzstecker.
 2. Reinigen Sie die äußeren Oberflächen des Geräts, mit einem feuchten Tuch.
-  Reinigen Sie die Rührhaken und Knethaken mit heißem Seifenwasser oder im Besteckkorb Ihrer Spülmaschine.

RECYCLING

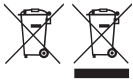

Um durch giftige Substanzen hervorgerufene Gefahren für Gesundheit und Umwelt zu vermeiden, dürfen Geräte sowie wiederaufladbare und nicht wiederaufladbare Batterien, die mit einem dieser Symbole gekennzeichnet sind, nicht mit unsortiertem Siedlungsabfall entsorgt werden. Entsorgen Sie elektrische und elektronische Produkte und gegebenenfalls wiederaufladbare und nicht wiederaufladbare Batterien bei entsprechenden amtlichen Recycling- / Rücknahmestellen.

Rezepte finden Sie auf unserer Website: <http://eu.russellhobbs.com/recipes/>

Lisez les instructions, conservez-les et transférez-les si vous transférez l'appareil. Retirez tous les emballages avant utilisation.

PRÉCAUTIONS IMPORTANTES

Suivez les précautions essentielles de sécurité, à savoir:

Cet appareil peut être utilisé par des personnes aux aptitudes physiques, sensorielles ou mentales réduites ou ne possédant pas l'expérience et les connaissances suffisantes, pour autant que ces personnes soient supervisées/aient reçu des instructions et soient conscientes des risques encourus.

Les enfants ne doivent pas utiliser ni jouer avec l'appareil.

Tenez l'appareil et le câble hors de portée des enfants.

 Une utilisation inappropriée de l'appareil peut causer des blessures.

Débranchez l'appareil avant le montage, le démontage ou le nettoyage.

Ne laissez pas l'appareil sans surveillance lorsqu'il est branché.





Si le câble est abîmé, vous devez le faire remplacer par le fabricant, un de ses techniciens agréés ou une personne également qualifiée, pour éviter tout danger.

 Ne plongez pas l'appareil dans du liquide.

- Eloigner les doigts, cheveux, vêtements et ustensiles de cuisine des fouets/crochets pendant le fonctionnement.
- N'adaptez pas d'accessoires autres que ceux fournis.
- N'utilisez pas l'appareil à d'autres fins que celles décrites dans ce mode d'emploi.
- N'utilisez pas l'appareil s'il est endommagé ou s'il ne fonctionne pas correctement.
- Ne pas faire fonctionner l'appareil en continu au-delà de 3 minutes afin d'éviter une surchauffe. Si nécessaire, laisser reposer l'appareil pendant au moins 3 minutes pour laisser refroidir le moteur.

POUR UN USAGE DOMESTIQUE UNIQUEMENT

SCHÉMAS

- | | |
|--|---|
| 1. Têtes motrices (dessous) | 8. Contrôle de vitesse |
| 2. Bouton de verrouillage du mélangeur  | 9. Bouton turbo  |
| 3. Ergots | 10. Bouton d'éjection  |
| 4. Bride | 11. Bol |
| 5. Fouets | 12. Bras |
| 6. Bouton en plastique | 13. Dispositif de déblocage du bras |
| 7. Crochets malaxeurs  | résistant au lave-vaisselle |

FIXATION DU FOUET/DES CROCHETS MALAXEURS

1. Eteignez (0) et débranchez le mixeur avant de fixer ou de retirer les fouets/crochets malaxeurs.
2. Tournez chaque fouet ou crochet malaxeur pour aligner les repères de centrage de l'axe avec les fentes des têtes motrices, puis poussez-le dans la tête motrice pour le clipper à sa place.

3. Chaque fouet/crochet malaxeur doit être inséré dans une tête motrice spécifique. (Figure A).
4. Utiliser ensemble les deux fouets ou les deux crochets malaxeurs; ne pas mélanger les deux types d'accessoires.

RETRAIT DES FOUETS/DES CROCHETS MALAXEURS

1. Éteignez (**0**) et débranchez le mixeur, puis secouez pour enlever l'excès de mixture dans le bol mélangeur.
2. Maintenez les fouets/crochets malaxeurs, pour éviter qu'ils ne sortent et appuyez sur le bouton . Ils seront éjectés des têtes motrices.

UTILISATION DU MIXEUR

1. Régler le contrôle de vitesse sur **0**.
2. Mettez la fiche dans la prise de courant.
3. Régler le contrôle de vitesse sur la vitesse souhaitée (**1 à 5**).
4. En appuyant sur le bouton turbo , vous pouvez dépasser la vitesse réglée avec le contrôle de vitesse et obtenir une impulsion de haute vitesse. Cela ne fonctionne que si le moteur tourne déjà (**1 à 5**).
5. Régler le contrôle de vitesse sur **0** pour éteindre l'appareil.
 - En général, de grandes quantités, des mélanges épais et un plus grand nombre d'aliments solides que de liquides sous-entendent des temps de mixage plus longs et des vitesses plus réduites.
 - De petites quantités, des mélanges plus fins et plus d'aliments liquides que de solides sous-entendent des temps de mixage plus courts et des vitesses plus élevées.
 - Utilisez les fouets pour battre/aérer une pâte légère ou une pâte à frire.
 - Utilisez les crochets pour mixer une pâte plus lourde (par exemple, pain, gâteau aux fruits).
 - Lorsque vous faites de la pâte, utilisez le mixeur uniquement pour mélanger les ingrédients. Ne l'utilisez pas pour pétrir. Vous risquez de le surcharger et d'endommager le moteur.
 - Si le moteur commence à fatiguer, ajoutez du liquide au mélange, si possible, ou éteignez-le et continuez à la main.

UTILISATION DU SOCLE ET DU BOL

1. Placez le bol sur le socle.
2. Fixez les fouets/crochets malaxeurs au mélangeur.
3. Poussez le mélangeur vers le bas et vers l'arrière, dans la partie supérieure creuse du bras.
4. Vous entendrez un clic quand il se bloque dans sa position.
5. Pour soulever/abaisser le bras, appuyez sur le dispositif de déblocage du bras et relâchez-le, remettez le bras en place, puis lâchez le dispositif de déblocage du bras.
6. Pour séparer le mélangeur du bras, appuyez sur  vers l'avant, en direction du mélangeur et soulevez le mélangeur vers le haut et vers l'avant.
 - Lorsque le moteur est en marche, le mouvement des batteurs fait tourner le bol, pour atteindre tous les ingrédients.
 - Pour encore améliorer le processus de mélange, vous pouvez essayer de faire pivoter le bol doucement dans la direction opposée.

SOINS ET ENTRETIEN

1. Éteignez l'appareil (**0**) et débranchez-le.
2. Nettoyez l'extérieur de l'appareil avec un chiffon humide.

 Lavez les fouets et les crochets à l'eau chaude et savonneuse, ou dans le panier à couverts de votre lave-vaisselle.



RECYCLAGE



Afin d'éviter les problèmes occasionnés à l'environnement et à la santé par des substances dangereuses, les appareils et les batteries rechargeables et non rechargeables présentant l'un de ces symboles ne doivent pas être éliminés avec les déchets municipaux non triés. Éliminez dans tous les cas les produits électriques et électroniques et, le cas échéant, les batteries rechargeables et non rechargeables, dans un centre officiel et approprié de collecte/recyclage.

Rezepte finden Sie auf unserer Website: <http://eu.russellhobbs.com/recipes/>

Lees de instructies, bewaar ze goed en geef ze met het apparaat mee wanneer u deze aan een derde geeft. Verwijder alle verpakkingsmaterialen voor gebruik.

BELANGRIJKE VEILIGHEIDSMATREGELEN

Volg de gebruikelijke veiligheidsmaatregelen, zoals:

Dit apparaat kan onder toezicht worden gebruikt door personen met verminderde lichamelijke, zintuiglijke of geestelijke vermogens of die gebrek aan ervaring of kennis hebben als iemand hen heeft uitgelegd hoe het apparaat moet worden gebruikt en ze de gevaren verstaan.

Kinderen mogen het apparaat niet gebruiken of ermee spelen.

Bewaar het apparaat en de kabel buiten het bereik van kinderen.

⚠ Verkeerd gebruik van het apparaat kan leiden tot letsels.

Verwijder de stekker uit het stopcontact voordat u het apparaat monteert, demonteert of schoonmaakt.

Laat het apparaat niet onbeheerd achter, terwijl de stekker in het stopcontact zit.

Indien het snoer beschadigd is, moet het door de fabrikant, een technicus of een ander deskundig persoon vervangen worden om eventuele risico's te vermijden.

⊘ Dompel het apparaat niet onder in vloeistof.

- Zorg dat u niet met uw handen, haar, kleding of keukengerei in de buurt van de garden/kneedhaken komt.
- Gebruik alleen de bijgeleverde toebehoren of hulpstukken.
- Gebruik het apparaat niet voor andere doeleinden dan degene die in deze gebruiksaanwijzing worden beschreven.
- Gebruik het apparaat niet bij beschadigingen of storingen.
- Om oververhitting te voorkomen, dient u de motor niet langer dan 3 minuten onafgebroken te laten draaien. Zet het apparaat na 3 minuten minstens 3 minuten uit om de motor te laten afkoelen.

UITSLUITEND HUISHOUDELIJK GEBRUIK

AFBEELDINGEN

- | | |
|--------------------------------|---|
| 1. Aandrijfkoppen (onderzijde) | 8. Snelheidsregelaar |
| 2. Vergrendelingsknop mixer ▲ | 9. Turboknop ⊙ |
| 3. Uitsteeksels | 10. Uitwerpknop † |
| 4. Rand | 11. Schaal |
| 5. Garden | 12. Arm |
| 6. Plastic knop | 13. Armontgrendeling |
| 7. Deeghaken |  vaatwasmachinebestendig |

DE GARDEN/KNEEDHAKEN AANBRENGEN

1. Voordat u de garden/kneedhaken aanbrengt of verwijdert, dient u de mixer uit te schakelen (0) en de stekker uit het stopcontact te verwijderen.



2. Draai elke garde of kneedhaak zodanig dat de uitsteeksels op het middendeel in de gleuven van de aandrijfkoppen passen. Duw de garden of kneedhaken daarna in de aandrijfkop tot ze vastklikken.
3. Iedere garde/kneedhaak dient in een specifieke aandrijfkop te worden aangebracht. (Fig. A).
4. Gebruik beide garden of kneedhaken. Gebruik nooit een combinatie van garde en kneedhaak.

DE GARDEN/DEEGHAKEN VERWIJDEREN

1. Schakel de mixer uit (0) en trek de stekker uit het stopcontact. Schud daarna het overtollige mengsel uit in de mengkom.
2. Houd beide garden/kneedhaken vast, om te vermijden dat ze losspringen, en druk op de ϕ -knop. Hierdoor kunt u ze verwijderen van de drijfkoppen.

HET GEBRUIK VAN DE MIXER

1. Zet de snelheidsregelaar op 0.
2. Steek de stekker in het stopcontact.
3. Zet de snelheidsregelaar op de gewenste snelheid (1 tot 5).
4. Als u op de turbotoets \odot drukt wordt de ingestelde snelheid genegeerd, u schakelt kort over op hoge snelheid. Dit werkt enkel als de motor reeds ingeschakeld is (1 tot 5).
5. Zet de snelheidsregelaar op 0 om uit te schakelen.
 - Gewoonlijk stemmen grote hoeveelheden, dikke mengsels en een hoge verhouding van vaste stoffen tot vloeistoffen overeen met een langere timing en langzamere snelheden.
 - Kleinere hoeveelheden, dunnere mengsels en meer vloeistoffen dan vaste stoffen stemmen overeen met een kortere timing en hogere snelheid.
 - Gebruik de garden om luchtig deeg en beslag op te kloppen of te beluchten.
 - Gebruik de deeghaken om zwaarder deeg (bijv. voor brood, vruchtencake, etc.) te mengen.
 - Tijdens de bereiding van deeg mag u de mixer uitsluitend gebruiken om de ingrediënten te mengen. Gebruik hem niet om te kneden; hierdoor wordt de mixer te zwaar belast en de motor beschadigd.
 - Indien de motor te veel kracht moet leveren, voeg dan, indien mogelijk, meer vloeistof aan het mengsel toe of zet de mixer uit en meng het mengsel met de hand.

HET VOETSTUK EN DE SCHAAL GEBRUIKEN

1. Plaats de schaal op het voetstuk.
2. Bevestig de garden/haken aan de mixer.
3. Duw de mixer omlaag en achteruit in de holle bovenkant van de arm.
4. U hoort deze vastklikken.
5. Om de arm te tillen/laten zakken, houdt u de armontgrendeling ingedrukt, plaatst u de arm opnieuw en laat u de armontgrendeling los.
6. Om de mixer van de arm te verwijderen, duwt u \blacktriangle naar voren in de richting van de mixer en tilt u de mixer omhoog en naar voren.
 - Wanneer de motor draait, wordt de schaal gedraaid door de beweging van de kloppers zodat alle ingrediënten worden gemengd.
 - U kunt de schaal voorzichtig draaien in de tegengestelde richting om nog beter te mixen.

ZORG EN ONDERHOUD

1. Schakel het apparaat uit (0) en trek de stekker uit.
 2. Maak de buitenzijden van het apparaat schoon met een vochtige doek.
-  Was de garden en deeghaken af in een warm zeepsopje, of in het bestekbakje van uw vaatwasmachine.

RECYCLING

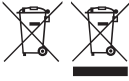

Om milieu- en gezondheidsproblemen door gevaarlijke stoffen te vermijden, mogen apparaten en oplaadbare en niet oplaadbare batterijen met een van deze symbolen niet samen met het huishoudelijk afval worden verwijderd. Breng elektrische en elektronische producten en, indien van toepassing, oplaadbare en niet-oplaadbare batterijen, altijd naar een officieel recycling-/inzamelpunt.

U vindt recepten op onze website: <http://eu.russellhobbs.com/recipes/>



Leggere le istruzioni e conservarle al sicuro. In caso di cessione dell'apparecchio ad altre persone, consegnare anche le istruzioni. Rimuovere tutto l'imballaggio prima dell'uso.

NORME DI SICUREZZA IMPORTANTI

Osservare le precauzioni fondamentali di sicurezza e in particolare quanto segue:

Questo apparecchio può essere utilizzato da persone con ridotte capacità fisiche, sensoriali o mentali o che manchino di esperienza o conoscenza dell'apparecchio, a condizione che siano controllate o istruite da un adulto e che siano in grado di capirne i rischi.

I bambini non devono utilizzare o giocare con l'apparecchio.

Tenere l'apparecchio ed il cavo fuori dalla portata dei bambini.

⚠ L'uso errato dell'apparecchio può causare lesioni.

Scollegare l'apparecchio prima di montarlo, smontarlo o pulirlo.

Non lasciare l'apparecchio incustodito con la spina inserita.





Se il cavo è danneggiato, farlo cambiare dal fabbricante, da un rivenditore autorizzato o da personale similmente qualificato, per evitare pericoli.

⊘ Non immergere l'apparecchio in sostanze liquide.

- Tenere dita, capelli, indumenti ed utensili da cucina lontano dalle fruste.
- Montare sull'apparecchio solo gli accessori o gli elementi dati in dotazione.
- Non usare l'apparecchio per altri scopi se non quelli per i quali è stato progettato, di seguito descritti in questo manuale di istruzioni.
- Non usare l'apparecchio se è danneggiato o funziona male.
- Non tenere in funzione il motore per più di 3 minuti, altrimenti si potrebbe surriscaldare. Dopo 3 minuti di funzionamento, spegnerlo per almeno 3 minuti per farlo recuperare.

SOLO PER USO DOMESTICO

IMMAGINI

- | | |
|---|--|
| 1. Attacchi di rotazione (sotto) | 8. Selettore di velocità |
| 2. Pulsante di aggancio mixer  | 9. Pulsante turbo  |
| 3. Sporgenze | 10. Pulsante di espulsione  |
| 4. Flangia | 11. Ciotola |
| 5. Fruste | 12. Braccio |
| 6. Estremità in plastica | 13. Dispositivo di sgancio del braccio |
| 7. Ganci da impasto |  lavabile in lavastoviglie |

COME APPLICARE LE FRUSTE E I GANCI DA IMPASTO

1. Prima di applicare o rimuovere le fruste o i ganci da impasto, spegnere sempre l'apparecchio (0) e staccare la spina.
2. Ruotare fruste/ganci per allineare i punti sul manico con le scanalature dell'attacco di rotazione, spingerli poi nell'attacco di rotazione fino a quando non si sente click.
3. Fruste e ganci devono essere inseriti in un attacco di rotazione specifico. (Fig. A).
4. Utilizzare la coppia di fruste/ganci, ma non mischiarli tra loro.

COME RIMUOVERE LE FRUSTE I GANCI DA IMPASTO

1. Spegner l'apparecchio (0), staccare la spina e togliere l'impasto in eccesso rimasto su fruste/ganci.
2. Tenere fruste/ganci, per evitare che cadano quando si preme il pulsante di espulsione fruste .

COME UTILIZZARE LO SBATTITORE

1. Posizionare il selettore di velocità su 0.
 2. Inserire la spina nella presa di corrente.
 3. Posizionare il selettore di velocità sulla velocità desiderata (da 1 a 5).
 4. Premendo il pulsante turbo  viene modificata la velocità impostata con il selettore di velocità e si avrà un improvviso aumento di velocità. Funziona solo quando il motore è già operante (da 1 a 5).
 5. Posizionare il selettore di velocità su 0 per spegnere l'apparecchio.
- Generalmente, grandi quantità, miscele spesse e ingredienti solidi in proporzione maggiore rispetto agli ingredienti liquidi richiedono un tempo di preparazione più lungo e una velocità ridotta.
 - Quantità ridotte, miscele meno dense e ingredienti liquidi in proporzione maggiore rispetto agli ingredienti solidi richiedono un minore tempo di preparazione e una velocità elevata.
 - Utilizzare le fruste per battere/aerare impasto leggero e pastella.
 - Utilizzare i ganci da impasto per lavorare gli impasti più pesanti (ad esempio quelli per il pane o per le torte).
 - Per evitare di sovraccaricare l'apparecchio e danneggiare il motore, utilizzare lo sbattitore solo per lavorare gli ingredienti dell'impasto e non per impastare.
 - Se il motore comincia a procedere a stento, aggiungere altro liquido all'impasto se possibile, altrimenti spegnere l'apparecchio e procedere a mano.



USO DELLA BASE DI SUPPORTO E DELLA CIOTOLA

1. Posizionare la ciotola sulla base di supporto.
 2. Montare le fruste/fruste a spirale al mixer.
 3. Premere con il mixer verso il basso e verso l'alto, nella cavità superiore del braccio.
 4. Sentirete uno scatto.
 5. Per alzare/abbassare il braccio, premere e tenere premuto il dispositivo di sgancio del braccio, riposizionare il braccio, poi rilasciare il braccio.
 6. Per rimuovere il mixer dal braccio, premere  in avanti, verso il mixer, e sollevare il mixer verso l'alto e in avanti.
- Quando il motore è in funzione, il movimento delle fruste farà girare la ciotola per poter raggiungere tutti gli ingredienti.
 - Per potenziare il procedimento di mescolamento, potrete provare a fare ruotare la ciotola delicatamente nella direzione opposta.

CURA E MANUTENZIONE

1. Spegner l'apparecchio (0) e scollegarlo dalla presa di corrente.
2. Pulire le superfici esterne dell'apparecchio con un panno umido.

 Lavare le fruste normali e le fruste a spirale in acqua calda saponata o nel cestello portacoltelli della lavastoviglie.

RICICLO



Per evitare problemi di salute ed ambientali dovuti a sostanze pericolose, gli apparecchi e le batterie ricaricabili e non ricaricabili contrassegnati con uno di questi simboli non devono essere smaltiti con i rifiuti urbani indifferenziati. Smaltire i prodotti elettrici ed elettronici e, quando possibile, le batterie ricaricabili e non ricaricabili, in un punto di raccolta autorizzato per il riciclo/la raccolta.

Le ricette sono disponibili sul nostro sito <http://eu.russellhobbs.com/recipes/>

Lea las instrucciones, guárdelas en un lugar seguro y, en caso de dar el aparato a otra persona, entrégueselas también. Retire todo el embalaje antes de usar el aparato.

MEDIDAS DE SEGURIDAD IMPORTANTES

Siga las precauciones básicas de seguridad, incluyendo:

Este aparato puede ser utilizado por personas inexpertas o con discapacidad física, sensorial o mental, siempre que hayan sido supervisadas o instruidas en su uso y comprendan los riesgos que conlleva.

No permita que los niños utilicen el aparato ni jueguen con él.

Mantenga el aparato y el cable fuera del alcance de los niños.

⚠ El uso inadecuado del aparato puede ocasionar heridas. Desenchufe el aparato antes de montarlo, desmontarlo o limpiarlo.

No deje el aparato desatendido mientras está enchufado.





Si el cable está dañado, éste deberá ser cambiado por el fabricante, su agente de servicio, o alguien con cualificación similar para evitar peligro.

⊘ No sumerja el aparato en líquidos.

- Mantenga los dedos, cabello, ropa y los utensilios de cocina lejos de los accesorios batidores.
- No ponga ningún otro acoplamiento o accesorio (recambio) que no haya sido adquirido del fabricante.
- No use el aparato para ningún fin distinto a los descritos en estas instrucciones.
- No use el aparato si está dañado o si no funciona bien.
- No haga funcionar el motor constantemente por más de 3 minutos, se puede sobrecalentar. Después de 3 minutos, apáguelo como mínimo 3 minutos para que se recupere.

SOLO PARA USO DOMÉSTICO

ILUSTRACIONES

- | | |
|--|--|
| 1. Cabezales de accionamiento (debajo) | 8. Control de velocidad |
| 2. Ganchos para amasar  | 9. Botón turbo  |
| 3. Trabas | 10. Botón de expulsión  |
| 4. Reborde | 11. Cuenco |
| 5. Varillas batidoras | 12. Brazo |
| 6. Perilla de plástico | 13. Dispositivo de desbloqueo del brazo |
| 7. Ganchos |  apto para lavavajillas |

ACOPLAR LAS VARILLAS BATIDORAS Y LOS GANCHOS

1. Apague (0) y desenchufe la batidora antes de sacar o extraer las varillas batidoras o los ganchos.
2. Gire cada accesorio para alinear los rebordes del eje con las ranuras en el cabezal de accionamiento, después, empuje hacia el cabezal hasta que escuche el clic de acoplamiento.
3. Cada accesorio deberá ponerse en su ranura del cabezal específica.
4. Introduzca el accesorio con el reborde en el cabezal izquierdo (visto desde la parte inferior de la batidora; fig. A).
5. Use las dos varillas o los dos ganchos. No mezcle los tipos de accesorio.



LAS VARILLAS BATIDORAS O LOS GANCHOS

1. Apague **(0)** y desenchufe la batidora. Sacuda la mezcla restante en el recipiente.
2. Coja las dos varillas o los dos ganchos para evitar que caigan y pulse el botón . Así los expulsará el cabezal de accionamiento.

USO DE LA BATIDORA

USO DE LA BATIDORA

1. Mueva el control de velocidad a **0**.
2. Enchufe el aparato a la corriente.
3. Mueva el control de velocidad a la velocidad deseada (**1 a 5**).
4. Si pulsa el botón turbo , anulará la velocidad ajustada con el control de velocidad y le proporcionará una breve subida a alta velocidad. Solo funciona cuando el motor ya está funcionando (**1 a 5**).
5. Mueva el control de velocidad a **0** para apagar el aparato.
 - En general, las grandes cantidades, las mezclas espesas y las proporciones elevadas de sólidos frente a líquidos necesitan programaciones más largas y velocidades más lentas.
 - Las cantidades más pequeñas, las mezclas más finas y una mayor proporción de líquidos que de sólidos admiten programaciones más cortas y velocidades superiores.
 - Utilice las varillas para batir o airear ligeras y mezclas para rebozar.
 - Use los ganchos para batir masas más densas (ej. pan, pastel de fruta).
 - Cuando forme una masa, use la batidora solamente para mezclar los ingredientes. No la use para amasar. La sobrecargará y dañará el motor.
 - Si el motor funciona forzado, añada más líquido a la mezcla, si es posible, o apague la batidora y continúe a mano.

USO DE LA BASE Y DEL CUENCO

1. Coloque el cuenco sobre la base.
2. Encaje los accesorios batidores / ganchos al mezclador.
3. Empuje el mezclador hacia abajo y hacia atrás, dentro del extremo hueco del brazo.
4. Oirá un clic cuando encaje en su sitio.
5. Para subir / bajar el brazo, sujete el dispositivo de desbloqueo del brazo mientras lo presiona, vuelva el brazo a su posición y suelte el dispositivo de desbloqueo del brazo.
6. Para separar el mezclador del brazo, haga presión en  hacia adelante, en dirección al mezclador, y levante el mezclador hacia arriba y hacia adelante.
 - Cuando el motor esté en funcionamiento, el movimiento de las piezas batidoras hará que estas giren alrededor del cuenco para batir todos los ingredientes.
 - Para mejorar el proceso de mezcla, puede probar a girar el cuenco suavemente en sentido contrario.

CUIDADO Y MANTENIMIENTO

1. Apague el aparato **(0)** y desenchúfelo.
 2. Limpie las superficies exteriores del aparato con un paño húmedo.
-  Lave las varillas batidoras y los ganchos con agua caliente con jabón o en la cesta de cubiertos del lavavajillas.

RECICLAJE



Para evitar problemas medioambientales y de salud derivados de sustancias peligrosas, los electrodomésticos y las pilas recargables y no recargables en las que aparezca uno de estos símbolos no deben eliminarse junto con los residuos urbanos no seleccionados. Deseche siempre los aparatos eléctricos y electrónicos y, cuando corresponda, las pilas recargables y no recargables, en puntos oficiales de recogida/reciclado adecuados.

En nuestra página web encontrará recetas: <http://eu.russellhobbs.com/recipes/>



Leia as instruções e guarde em lugar seguro. Forneça-as também caso venha a fornecer o aparelho a alguém. Retire todo o material de embalar antes da utilização.

MEDIDAS DE PRECAUÇÃO IMPORTANTES

Siga as seguintes instruções básicas de segurança:

Este aparelho pode ser utilizado por pessoas com capacidades físicas, sensoriais ou mentais reduzidas ou com falta de experiência e conhecimento desde que supervisionadas/instruídas e que compreendam os riscos envolvidos.

As crianças não devem usar nem brincar com o aparelho.

Mantenha o aparelho e o cabo fora do alcance das crianças.

 Utilizar o aparelho incorrectamente poderá resultar em ferimentos.

Desligue o aparelho da corrente elétrica antes da montagem, desmontagem ou limpeza.

Não deixe o aparelho desacompanhado enquanto estiver ligado.





Se o cabo estiver danificado, o fabricante, o seu agente de assistência técnica ou alguém igualmente qualificado deverá substituí-lo a fim de evitar acidentes.

 Não coloque o aparelho em líquidos.

- Mantenha os dedos, o cabelo, a roupa e os utensílios de cozinha afastados dos batedores.
- Não utilize acessórios ou peças que não sejam fornecidos pela nossa empresa.
- Não utilize o aparelho para quaisquer outras finalidades senão as descritas nestas instruções.
- Não utilize o aparelho se estiver danificado ou defeituoso.
- Não ponha o motor a funcionar continuamente por um período superior a 3 minutos, pois pode causar o seu sobreaquecimento. Após 3 minutos, desligue-o pelo menos durante 3 minutos para ele recuperar.

APENAS PARA USO DOMÉSTICO

ESQUEMAS

- | | |
|---|---|
| 1. Cabeças de accionamento (debaixo) | 8. Controlo de velocidade |
| 2. Botão de bloqueio da batedeira  | 9. Botão turbo  |
| 3. Saliências | 10. Botão de ejeção  |
| 4. Flange | 11. Tigela |
| 5. Batedores | 12. Braço |
| 6. Cobertura plástica | 13. Libertação do braço |
| 7. Varas de amassar |  lavável na máquina |

INSTALAR OS BATEDORES/VARAS DE AMASSAR

1. Antes da instalação ou remoção dos batedores, desligue (0) a batedeira e retire a ficha da tomada elétrica.
2. Rode cada um dos batedores de forma a alinhar as saliências dos veios com as ranhuras da cabeça de acionamento e empurre-os para dentro desta até encaixarem em posição.
3. Cada batedor em espiral deve ser introduzido numa cabeça de acionamento específica.

4. Introduza o batedor com flange na cabeça de acionamento da esquerda (visto de baixo para cima do aparelho, fig. A).
5. Utilize ambos os batedores ou ambas as varas de amassar, não misture os dois tipos de acessórios.

RETIRAR OS BATEDORES/BATEDORES EM ESPIRAL

1. Desligue (0) a batedeira e retire a ficha da tomada, em seguida sacuda a eventual mistura em excesso para dentro da tigela misturadora.
2. Segure ambos os batedores de modo a impedi-los de saltar, e prima . Estes serão assim ejectados das cabeças de accionamento.

UTILIZAÇÃO DA BATEDEIRA

1. Coloque o controlo de velocidade no 0.
 2. Ligue a ficha à tomada eléctrica.
 3. Coloque o controlo de velocidade na velocidade pretendida (1 a 5).
 4. Ao pressionar o botão turbo , dá-se um impulso na velocidade, sendo que a velocidade regulada não é considerada. Trabalha apenas quando o motor já está a trabalhar (1 a 5).
 5. Coloque o controlo de velocidade no 0 para desligar.
- Geralmente as grandes quantidades, misturas espessas e uma grande percentagem de sólidos em relação aos líquidos sugerem tempos mais prolongados e velocidades mais lentas.
 - As quantidades menores, as misturas menos espessas e a maior quantidade de líquidos sugerem tempos mais curtos e velocidades superiores.
 - Use os batedores para bater massa densa e massa cremosa.
 - Utilize as varas de amassar para bater massas mais consistentes (por exemplo, pão, bolos de frutas).
 - Ao fazer massa de pão, utilize a batedeira apenas para misturar os ingredientes. Não a utilize para amassar. Se o fizer, sobrecarregá-la-á e danificará o motor.
 - Se o motor começar a esforçar-se, adicione mais líquido à mistura se for possível, senão desligue a batedeira e continue a bater à mão.

USAR A BASE E A TIGELA

1. Coloque a tigela na base.
 2. Encaixe os batedores de claras/em espiral na batedeira.
 3. Empurre a batedeira para baixo e para trás para o interior do topo oco do braço.
 4. Ouvirá um estalido de bloqueio.
 5. Para levantar/baixar o braço, prima e mantenha premida a libertação do braço, reposicione o braço e depois solte a libertação do braço.
 6. Para remover a batedeira do braço, prima  para a frente, na direcção da batedeira e levante-a para cima e para a frente.
- Quando o motor estiver em funcionamento, o movimento dos batedores farão a tigela rodar para alcançar todos os ingredientes.
 - Para intensificar o processo de mistura, poderá experimentar rodar a tigela suavemente na direcção oposta.

CUIDADOS E MANUTENÇÃO

1. Desligue o aparelho (0) e desligue-o da corrente.
 2. Limpe as superfícies exteriores do aparelho com um pano húmido.
-  Lave os batedores e as varas de amassar em água quente com sabão, ou no cesto dos talheres da máquina de lavar louça.



RECICLAGEM



Para evitar problemas ambientais e de saúde devido a substâncias perigosas, os aparelhos e baterias recarregáveis e não recarregáveis com um destes símbolos não deverão ser eliminados com o lixo doméstico normal. Elimine sempre os produtos elétricos e eletrônicos e, quando aplicável, as baterias recarregáveis e não recarregáveis, no ponto de reciclagem/recolha oficial apropriado.

Receitas disponíveis no nosso website: <http://eu.russellhobbs.com/recipes/>

Læs vejledningen og behold den til senere brug. Lad den følge med apparatet, hvis det overdrages til andre. Fjern al emballage før brug.

VIGTIGE SIKKERHEDSINSTRUKTIONER

Følg altid de grundlæggende sikkerhedsregler, herunder:

Apparatet kan anvendes af personer hvis fysiske, sansemæssige eller mentale evner er nedsat, eller personer uden den fornødne erfaring og viden, hvis de er blevet instrueret/har været under opsyn og forstår de forbundne farer.

Børn må hverken benytte eller lege med apparatet.

Apparatet og ledningen skal holdes uden for børns rækkevidde.

⚠ Forket brug af apparatet kan forårsage tilskadekomst.

Tag apparatets stik ud, inden du samler, adskiller eller rengør det.

Lad aldrig apparatet stå uden opsyn, når det er tilsluttet stikkontakten.

Hvis ledningen er beskadiget, skal den udskiftes af producenten, serviceværkstedet eller en tilsvarende kvalificeret fagmand, så eventuelle skader undgås.

☹ Læg ikke apparatet i vand.

- Hold fingre, hår, beklædningsdele og køkkenudstyr fri af piskeris/kroge.
- Anvend ikke andet tilbehør eller andre dele end de medfølgende.
- Anvend ikke apparatet til andre formål end dem, der er beskrevet i denne brugsanvisning.
- Undlad at anvende apparatet, hvis det er beskadiget eller ikke fungerer korrekt.
- Lad ikke motoren køre i mere end 3 minutter ad gangen, da det kan medføre overophedning. Når der er gået 3 minutter, skal du slukke for blenderen og lade motoren køle af i mindst 3 minutter.

KUN TIL PRIVAT BRUG

TEGNINGER

- | | |
|---------------------------|--|
| 1. Krafthoved (underside) | 8. Hastighedsregulator |
| 2. Mikser-låseknop ▲ | 9. Turboknap © |
| 3. Tapper | 10. Udløserknop ⚡ |
| 4. Flange | 11. Skål |
| 5. Piskeris | 12. Arm |
| 6. Plastikknop | 13. Armfrigørelseskontakt |
| 7. Kroge |  tåler opvaskemaskine |

MONTERING AF PISKERIS/KROGE

1. Sluk (0) og træk stikket ud før montering eller fjernelse af piskeris/kroge.
2. Drej hvert piskeris eller krog så tapperne på skaftet passer i rillerne i krafthovedet. Tryk derefter piskeris eller krog op i krafthovedet til der lyder et klik og de sidder fast.
3. Hvert piskeris/krog skal monteres i et specifikt krafthovedl (fig. A).
4. Brug begge piskeris eller kroge, undgå at kombinere dem.



FJERNELSE AF PISKERIS/KROGE

1. Sluk (0) og træk mikserens stik ud, ryst derefter overskydende mikstur ned i mikser-skålen.
2. Hold begge piskeris/kroge fast for at undgå at de falder af, tryk derefter på ϕ . Derved afmonteres de fra krafthovederne.

BRUG AF MIKSEREN

1. Sæt hastighedsregulatoren på 0.
2. Sæt stikket i stikkontakten.
3. Sæt hastighedsregulatoren på den ønskede hastighed (1 til 5).
4. Ved at trykke på turboknappen  får du tophastighed lige meget hvilken hastighed, du i øvrigt har valgt. Det virker udelukkende når motoren kører (1 til 5).
5. Sæt hastighedsregulatoren på 0 for at afbryde.
 - Generelt er lave hastigheder over længere tid godt for store mængder, tyk konsistens, store mængder faste dele i forhold til væske.
 - Højere hastigheder i kortere tid er ofte godt til små mængder, et tyndere miks og mere væske end faste dele.
 - Brug piskerisene til at piske/piske luft i lette deje og tynd dej.
 - Brug krogene til at mikse tungere dej (fx brøddej eller frugtkage).
 - Når du laver dej, bør du kun bruge mikseren til at blande ingredienserne. Undgå at bruge den til at ælte, da det ville være en overbelastning, som ville skade motoren.
 - Hvis motoren begynder at have svært ved at klare arbejdet, bør du enten tilføje mere væske eller fortsætte arbejdet med hænderne.

SÅDAN BRUGES SOKLEN OG SKÅLEN

1. Stil skålen oven på soklen.
2. Montér piskerisene/kroge på røremaskinen.
3. Tryk røremaskinen nedad og tilbage, ind i fordybningen på armens overside.
4. Du vil høre den klikke på plads.
5. For at hæve/sænke armen, skal du trykke på armfrigørelseskontakten og holde den nede - ændre armens stilling - og derefter slippe armfrigørelseskontakten.
6. For at tage røremaskinen af armen, skal du trykke  fremad, imod røremaskinen, og løfte røremaskinen opad og fremad.
 - Når motoren kører, vil piskerisenes/krogens bevægelse få skålen til at dreje rundt for at nå alle ingredienserne.
 - For at fremme sammenrøringen yderligere, kan du prøve at dreje skålen forsigtigt i den modsatte retning.

PLEJE OG VEDLIGEHOLDELSE

1. Sluk for apparatet (0) og tag stikket ud.
 2. Rengør apparatets udvendige flader med en fugtig klud.
-  Vask piskerisene og krogene i varmt sæbevand, eller i bestikskurven i din opvaskemaskine.

GENBRUG



For at undgå miljø- og sundhedsmæssige problemer forårsaget af farlige stoffer, må apparater og genopladelige og ikke-genopladelige batterier, der er mærket med et af disse symboler, ikke kasseres sammen med almindeligt husholdningsaffald. Udtjente elektriske og elektroniske produkter samt genopladelige og ikke-genopladelige batterier fra produkterne skal afleveres på en godkendt genbrugsplads eller indsamlingssted.

Du kan finde opskrifter på vores webside: <http://eu.russellhobbs.com/recipes/>

Läs bruksanvisningen och spara den för framtida bruk. Låt bruksanvisningen följa med om du överlåter apparaten. Ta bort allt förpackningsmaterial före användning.

VIKTIGA SKYDDSÅTGÄRDER

Följ allmänna säkerhetsföreskrifter, däribland följande:

Denna apparat kan användas av personer med minskad fysisk, sensorisk eller psykisk förmåga eller av personer som saknar erfarenhet och kunskap om apparaten, om det sker under tillsyn eller efter instruktioner och om de förstår de faror som användningen kan innebära.

Barn får inte använda eller leka med apparaten.

Håll apparat och sladd utom räckhåll för barn.

 Felaktig användning av apparaten kan orsaka skada.

Dra ur sladden till apparaten före montering, demontering och rengöring.

Lämna inte apparaten utan tillsyn när den är ansluten.





Om sladden är skadad måste den ersättas av tillverkaren, serviceombud eller någon med liknande kompetens för att undvika skaderisker.

 Sänk inte ned apparaten i någon vätska.

- Håll fingrar, kläder och köksredskap borta från vispar/degkrokar.
- Använd bara tillbehör och övrig utrustning som företaget tillhandahåller.
- Använd inte apparaten för några andra ändamål än sådana som beskrivs i denna bruksanvisning.
- Använd inte apparaten om den är skadad eller fungerar dåligt.
- Låt inte motorn gå mer än 3 minuter i taget, den kan bli överhettad. Slå sedan av och vänta minst 3 minuter innan den används igen.

ENDAST FÖR HUSHÅLLSBRUK

BILDER

- | | |
|--|---|
| 1. Drivhuvuden (undersidan) | 8. Hastighetsreglage |
| 2. Mixerlåsknapp  | 9. Turboknapp  |
| 3. Tappar | 10. Frigörningsknapp  |
| 4. Flänsring | 11. Skål |
| 5. Vispar | 12. Drivarm |
| 6. Plastknopp | 13. Drivarmens låsvred |
| 7. Degkrokar |  kan diskas i diskmaskin |

MONTERING AV VISPAR/DEGKROKAR

1. Slå av strömmen (0) och dra ur sladden till elvispen innan du monterar eller tar bort visparna/degkrokarna.
2. Vrid varje visp eller degkrok så att tapparna på skaftet är riktade in mot falsarna i drivhuvudet och skjut sedan in skaftet i drivhuvudet tills du hör ett klick.
3. Varje visp/degkrok måste sättas in i drivhuvudet var för sig. (Fig A).
4. Använd båda visparna eller båda degkrokarna – inte en av varje.

BORTTAGNING AV VISPAR/DEGKROKAR

1. Slå av strömmen (0) och dra ur sladden till elvispen och skaka sedan ned eventuella rester på vispar/degkrokar i blandarskålen.
2. Håll i båda visparna/degkrokarna så att de inte faller av och tryck på  (utmatning) så att de matas ut från drivhuvudena.

ANVÄNDA ELVISPEN

1. Ställ in hastighetskontrollen på 0.
 2. Sätt stickproppen i vägguttaget.
 3. Ställ in hastighetskontrollen på önskad hastighet (1 till 5).
 4. Tryck på turboknappen , om du vill ha en ytterligare ökning utöver hastighetsreglaget inställning. Turbofunktionen kan bara användas när motorn redan är i gång (1 till 5).
 5. Ställ in hastighetskontrollen på 0 för att stänga av.
- Stora kvantiteter och mer kompakt, fast material behöver i regel längre tid och långsammare hastigheter.
 - Mindre kvantiteter och mer lättflytande material behöver däremot kortare tid och högre hastigheter.
 - Använd visparna till att vispa eller röra ihop lätta degar och smet.
 - Använd degkrokarna för tyngre degar (t.ex. bröd och fruktkakor).
 - När det gäller degar, ska elvispen bara användas för att blanda ingredienserna. Använd den inte för att knåda degen för då överbelastas och skadas motorn.
 - Tillsätt om möjligt mer vätska om motorn börjar gå tungt eller slå av strömmen och fortsätt för hand.



ANVÄNDA BOTTENPLATTA OCH SKÅL

1. Sätt skålen på bottenplattan.
 2. Sätt fast vispar/degkrokar i mixern.
 3. Skjut mixern nedåt och bakåt in i fördjupningen uppe på drivarmen.
 4. Det hörs ett klickljud när den har kommit på plats.
 5. Lyft upp/sänk ned drivarmen genom att trycka på drivarmens låsvred och hålla den inne. Släpp sedan upp låsvredet.
 6. Ta bort mixern från drivarmen genom att trycka på knappen  framåt mot mixern och sedan lyfta mixern uppåt och framåt.
- När motorn är på, snurrar vispar och degkrokar runt i skålen och bearbetar alla ingredienser.
 - För att ytterligare förstärka bearbetningen kan man försiktigt vrida skålen i motsatt riktning.

SKÖTSEL OCH UNDERHÅLL

1. Stäng av apparaten(0) och dra ur sladden.
 2. Rengör ytorna på apparatens utsida med en fuktig trasa.
-  Diska visparna och degkrokarna med diskmedel i varmt vatten eller i diskmaskinens bestickställ.

ÅTERVINNING



För att undvika miljö- och hälsoproblem pga. farliga ämnen får man inte kassera apparater eller laddningsbara och icke-laddningsbara batterier märkta med någon av dessa symboler i osorterat kommunalt avfall. Elektriska och elektroniska produkter och, där tillämpligt, laddningsbara och icke-laddningsbara batterier ska alltid kasseras vid en lämplig, officiell återvinnings-/uppsamlingsstation.

Recept finns på vår webbsida: <http://eu.russellhobbs.com/recipes/>

Les instruksjonene, oppbevar dem på et trygt sted, og send de med apparatet hvis du gir det videre. Fjern all emballasje før bruk.

VIKTIG SIKKERHETSTILTAK

Følg sikkerhetsinstruksene, inkludert

Dette apparatet kan brukes av personer med reduserte fysiske, sensoriske eller mentale evner eller mangel på erfaring og kunnskap dersom de har blitt veiledet/instruert og forstår farene som er involvert.

Barn må ikke bruke eller leke med apparatet.

Oppbevar apparatet og ledningen utilgjengelig for barn.

⚠ Feil bruk av apparatet kan føre til skader.

Koble fra apparatet før du monterer, demonterer eller rengjør det.

Ikke la apparatet være ubevoktet når det er tilkoblet.





Hvis kabelen er skadet så må den bli erstattet av fabrikanten, servicekontoret eller andre som er kvalifiserte for å unngå fare.

🚫 Ikke senk apparatet ned i væske.

- Hold fingre, hår, klær og kjøkkenredskap unna vispene/eltekroker.
- Ikke bruk tilleggsutstyr eller annet utstyr annet enn de vi leverer.
- Ikke bruk apparatet til andre formål enn det som beskrives i disse instruksene.
- Ikke bruk apparatet hvis det er skadet eller har mangler.
- Ikke la motoren gå uavbrutt for mer enn 3 minutter, den kan overbelastes. Etter 3 minutter slå av i minst 3 minutter avslått i minst 3 minutter for å starte på nytt igjen.

KUN FOR BRUK I HJEMMET

FIGURER

- | | |
|---|--|
| 1. Drivhoder (under) | 8. Hastighetskontroll |
| 2. Låseknapp for mikser  | 9. Turboknapp  |
| 3. Merker | 10. Utstøtingsknapp  |
| 4. Flens | 11. Bolle |
| 5. Visper | 12. Arm |
| 6. Plastbryter | 13. Armfrigiver |
| 7. Eltekroker |  kan vaskes i oppvaskmaskin |

TILPASNING AV VISPER/ELTEKROKER

1. Slå av (0) og frakople før tilpasning eller fjerning av visper/eltekroker.
2. Drei hver visp eller eltekrok for å stille merkene på skaftet slik at de passer med drivhode som er i sprekken, skyv deretter de inn til de låses på plass.
3. Hver visp/eltekrok må settes inn med den som har det tilsvarende kjørehode. (Fig. A).
4. Bruk begge vispene eller eltekrokene, ikke bland de.

FJERNING AV VISPER/ELTEKROKER



1. Slå av (0) og frakople håndmikseren, rist deretter overflødig miks i bollen.
2. Hold begge vispene/eltekrokene for å hindre at de spretter ut, trykk deretter . Dette vil utløse de fra drivhodene.



BRUK AV HÅNDMIKSEREN

1. Flytt hastighetskontrollen til **0**.
2. Stikk kontakten i støpselet.
3. Flytt hastighetskontrollen til hastigheten du trenger (**1 til 5**).
4. Ved å trykke på turbo-knappen , vil det overstyre hastigheten satt av hastighetskontrollen, og gir deg en funksjon med høy hastighet. Den fungerer kun når motoren allerede er i gang (**1 til 5**).
5. Flytt hastighetskontrollen til **0** for å slå av.
 - Generelt så vil stor mengde, tykk blanding og en stor andel av tørrvarer i væske trenge lengere tid og lavere hastighet.
 - Mindre mengde, tynnere blandinger og mer væske enn tørrvarer bruker kortere tid og høyere hastighet.
 - Bruk vispene for å vispe/lufts lett deig og røre.
 - Bruk eltekrokene ved bruk av deiger som er litt tyngre (f.eks. brød, fruktkake).
 - Ved lagning av deig, bruk håndmikseren kun for å blande ingrediensene. Ikke bruk den for elting. Du kan overbelaste den og skade motoren.
 - Hvis motoren begynner å slite, tilsett mer væske i blandingen eller slå av og fortsett med hendene.

BRUKE SOKKELEN OG BOLLEN

1. Sett bollen på sokkelen.
2. Fest visper/eltekroker til mikseren.
3. Skyv mikseren ned og tilbake, inn i den hule toppen på armen.
4. Du vil høre den klikker seg på plass.
5. For å heve/senke armen trykker du på armfrigiveren og holder den inne, flytter armen, og slipper så armfrigiveren.
6. For å fjerne mikseren fra armen trykker du   fremover mot mikseren og løfter mikseren opp og fremover.
 - Når motoren går, vil vispenes bevegelse vri på bollen for å nå alle ingrediensene.
 - For å forbedre blandingsprosessen ytterligere kan du gjerne prøve å rotere bollen forsiktig i motsatt retning.

BEHANDLING OG VEDLIKEHOLD

1. Slå apparatet av (**0**) og frakople det.
 2. Tørk utvendige overflater av apparatet med en dampet klut.
-  Vask vispene og eltekrokene i varmt såpevann, eller i bestikkbeholderen i din oppvaskmaskin.

RESIRKULERING



For å unngå miljø- og helseproblemer på grunn av farlige stoffer, må apparater og oppladbare og ikke-oppladbare batterier markert med en av disse symbolene ikke kastes i usortert offentlig avfall. Kast alltid elektriske og elektroniske produkter og, hvis relevant, oppladbare og ikke-oppladbare batterier, på et egnet retursted for offentlig resirkulering/innsamling.

Du kan finne oppskrifter på vores webside: <http://eu.russellhobbs.com/recipes/>

Lue käyttöohjeet, säilytä ne ja anna ne laitteen mukana, mikäli luovutat sen toiselle henkilölle. Poista kaikki pakkausmateriaali ennen käyttöä.

TÄRKEITÄ VAROTOIMIA

Seuraa perusvarotoimia, muun muassa seuraavia ohjeita:

Laitetta saavat käyttää henkilöt, joiden fyysiset, aistinvaraiset tai henkiset suorituskyvyt ovat heikentyneet tai joilta puuttuu kokemusta ja tietoa, jos heitä valvotaan/opastetaan, ja he ymmärtävät käyttöön liittyvät vaarat.

Lapset eivät saa käyttää laitetta tai leikkiä sillä.

Pidä laite ja virtajohto poissa lasten ulottuvilta.

⚠ Laitteen väärinkäyttö saattaa aiheuttaa henkilövahingon.

Irrota laite verkkovirrasta ennen kokoamista, purkamista tai puhdistamista.

Älä jätä laitetta vaille silmälläpitoa, kun se on kytketty sähköverkkoon.

Jos sähköjohto on vahingoittunut, se pitää antaa valmistajan, tämän huoltopalvelun tai vastaavan pätevyyden omaavan henkilön vaihdettavaksi vaarojen välttämiseksi.

☹ Älä upota laitetta nesteeseen.

- Pidä sormet, hiukset ja keittiötyökalut poissa vispilöistä/koukuista.
- Älä käytä muita kuin valmistajan omia lisälaitteita.
- Älä käytä laitetta muihin kuin tässä käyttöohjeessa kuvattuihin tarkoituksiin.
- Älä käytä laitetta, jos se on vahingoittunut tai toimii huonosti.
- Älä anna moottorin käydä yhtäjaksoisesti yli 3 minuuttia, se voi kuumeta liikaa. Laite on sammutettava 3 minuutin kuluttua ainakin 3 minuutiksi, jotta se palaa käyttökuntoon.

VAIN KOTIKÄYTTÖÖN

PIIRROKSET

- | | |
|-------------------------------|---|
| 1. Vetopäät (alta) | 8. Nopeuskontrolli |
| 2. Vatkaimen lukituspainike ▲ | 9. Turbo-painike ☹ |
| 3. Ulukkeet | 10. Poistopainike ↓ |
| 4. Laippa | 11. Kulho |
| 5. Vispilät | 12. Varsi |
| 6. Muovinen nuppi | 13. Varren vapautus |
| 7. Koukut |  konepesun kestävä |

VISPILÖIDEN/KOUKKUJEN KIINNITYS

1. Sammuta laite (0) ja irrota se sähköverkosta, ennen kuin kiinnität tai irrotat vispilöitä/koukkuja.
2. Käännä kumpaakin vispilää tai koukkuja siten, että ulukkeet niiden varressa sopivat vetopään aukkoihin, työnnä ne sitten vetopäähän, kunnes ne naksahtavat paikoilleen.
3. Kumpikin vispilä/koukku on laitettava omaan vetopäähänsä. (kuva A).
4. Käytä molempia vispilöitä tai molempia koukkuja, älä sekoita niitä.



VISPILÖIDEN/KOUKKUJEN IRROTTAMINEN

1. Sammuta (0) sekoitin ja irrota se sähköverkosta, ravista ylimääräinen seos sekoituskulhoon.
2. Pitele kumpaakin vispilää/koukkuja, jotta ne eivät ponnahta ulos, ja paina valitsinta ϕ . Näin ne irtoavat vetopäistä.

SEKOITTIMEN KÄYTTÖ

1. Siirrä nopeusohjaus asentoon 0.
2. Kytke se sähköpistokkeeseen.
3. Siirrä nopeusohjaus haluamaasi nopeuteen (1 - 5).
4. Jos painat turbovalitsinta \odot , kumoat nopeusvalinnan ja annat laitteelle nopean käyttöpöyrähdysen. Se toimii vain, kun moottori on jo käynnissä (1 - 5).
5. Siirrä nopeusohjaus asentoon 0 sammuttaaksesi laitteen
 - Yleensä suuri määrä, paksu seos ja korkea kiinteän aineksen määrä suhteessa nesteeseen vaativat pidempää aikaa ja pienempää nopeutta.
 - Pienempi määrä, ohuempi seos ja suurempi nestemäärä suhteessa kiinteään ainekseen vaativat lyhyempää aikaa ja suurempaa nopeutta.
 - Käytä vispilöitä kevyen taikinan ja voion vatkaamiseen/vaahdottamiseen.
 - Käytä koukkuja sekoittaessasi raskaampia taikinoita (esim. leipää, hedelmäkakkua).
 - Kun teet taikinaa, käytä sekoitinta vain ainesten sekoittamiseen. Älä käytä sitä taikinan vaivaamiseen. Ylikuormitat sekoitinta ja vahingoitat moottoria.
 - Jos moottori alkaa käydä vaivalloisesti, lisää seokseen nestettä, jos se on mahdollista, tai sammuta laite ja jatka käsin.

ALUSTAN JA KULHON KÄYTTÄMINEN

1. Aseta kulho alustan päälle.
2. Kiinnitä vispilät/koukut sekoittimeen.
3. Paina sekoitin alas ja taaksepäin varren syvennyksessä.
4. Kuulet sen napsahdavan paikoilleen.
5. Voit nostaa/laskea varren, painamalla ja pitämällä varren vapautusta, asettamalla varren uudelleen ja vapauttamalla sitten varren vapautuksen.
6. Voit poistaa sekoittimen varresta painamalla \blacktriangle eteenpäin kohti sekoitinta ja nostamalla sekoittimen sitten ylös ja eteenpäin.
 - Kun moottori käy, vatkaisten liike kääntää kulhoa, jotta kaikki ainekset sekoittuvat.
 - Voit tehostaa sekoitustoimintoa yrittämällä pyörittää kulhoa varovasti vastakkaiseen suuntaan.

HOITO JA HUOLTO

1. Sammuta laite (b) ja irrota se verkosta.
2. Puhdista laitteen ulkopinta kostealla kankaalla.
 Pese vispilät ja koukut lämpimällä saippuavedellä tai astianpesukoneen lusikka- ja haarukkakotelossa.

KIERRÄTYS



Jotta vältettäisiin vaarallisista aineista ympäristölle ja terveydelle koituvat haitat, näillä symboleilla varustettuja laitteita sekä ladattavia ja kertakäyttöisiä paristoja ei saa hävittää lajittelemattomana sekajätteenä. Hävitä sähkö- ja elektroniikkatuotteet sekä, mikäli sovellettavissa, ladattavat ja kertakäyttöiset paristot asianmukaiseen viralliseen kierrätys-/keräilypisteeseen.

Reseptejä on saatavissa kotisivuillamme: <http://eu.russellhobbs.com/recipes/>



ЭЛЕКТРИЧЕСКИЙ РУЧНОЙ МИКСЕР

Прочтите инструкции, сохраните их, при передаче сопроводите инструкцией. Перед применением изделия снимите с него упаковку.

ВАЖНЫЕ МЕРЫ ПРЕДОСТОРОЖНОСТИ

Следуйте основным инструкциям по безопасности, включая следующие:

Использование данного устройства лицами с ограниченными физическими, сенсорными или умственными способностями, недостатком опыта или знаний допускается при условии контроля или инструктажа и осознания связанных рисков.

Детям запрещено использовать устройство или играть с ним.

Держите устройство и шнур вне досягаемости детей.

⚠ Неправильное использование прибора может привести к травме.

Отключите прибор от розетки перед сборкой, разборкой или очисткой.

Не оставляйте включенный прибор без присмотра.





Если кабель поврежден, он должен быть заменен производителем, сервисным агентом или другим квалифицированным лицом для предотвращения опасности.

⊘ Не погружайте прибор в жидкость.

- Следите за тем, чтобы пальцы, волосы, одежда и кухонные принадлежности не попадали в непосредственную близость к взбивалкам и спиральным венчикам.
- Используйте только принадлежности и насадки от производителя.
- Прибор не может работать от внешнего таймера или дистанционной системы управления.
- Не используйте прибор, если он поврежден или работает с перебоями.
- Во избежание перегрева прибора запрещается непрерывно использовать двигатель более 3 минут. По истечении указанного времени отключите прибор минимум на 3 минуты для восстановления его работоспособности.

ТОЛЬКО ДЛЯ БЫТОВОГО ИСПОЛЬЗОВАНИЯ

ИЛЛЮСТРАЦИИ

- | | |
|--|---|
| 1. Насадки под (в нижней части) | 9. Регулятор скорости |
| 2. Кнопка блокировки миксера  | 10. Кнопка «Турбо»  |
| 3. Выступы | 11. Кнопка извлечения  |
| 4. Фланец | 12. Чаша |
| 5. Венчики | 13. Плечо |
| 6. Пластиковая ручка | 14. Рычажок отсоединения плеча |
| 7. Крюки для замешивания |  можно мыть в посудомоечной машине |
| 8. Индикатор сети | |

УСТАНОВКА НАСАДОК

1. Перед установкой или снятием венчиков и крюков выключите питание (0) и отсоедините миксер от сети.
2. Поверните каждый венчик/крюк таким образом, чтобы выступы на валах совпали с пазами на насадках, после чего вставьте их до щелчка.
3. Каждый венчик/крюк вставляется в определенный привод. (рис. А).
4. Взбивалки и спиральные венчики используются только в паре, не допускается их одновременное использование.

СНЯТИЕ ВЕНЧИКОВ/КРЮКОВ

1. Выключите миксер (0) и отсоедините его от сети, стряхнув оставшуюся на венчиках смесь в чашу для смешивания.
2. Чтобы венчики/крюки не выскользнули, возьмитесь за обе одновременно и нажмите кнопку . Венчики будут извлечены из насадок.

ИСПОЛЬЗОВАНИЕ МИКСЕРА

1. Установите регулятор скоростей на 0.
2. Вставьте вилку в розетку.
3. Установите регулятор скоростей на ту скорость, которая вам нужна (от 1 до 5).
4. Нажатие кнопки «турбо»  приведет к резкому повышению скорости, установленной с помощью регулятора скоростей, и даст вам взрывное приращение скорости. Кнопка срабатывает, только если двигатель уже включен (от 1 до 5).
5. Чтобы выключить прибор, установите регулятор скоростей на 0.
 - Как правило, большие объемы продуктов, плотные смеси и более высокое содержание твердых продуктов относительно жидкостей предполагают более длительное время приготовления при низкой скорости.
 - Небольшие объемы продуктов, менее плотные смеси и более высокое содержание жидкостей относительно твердых продуктов предполагают более короткое время приготовления при высокой скорости.
 - Используйте венчики для взбивания/аэрации негустого и жидкого теста.
 - Используйте крюки для смешивания более плотного теста (например, для хлеба или фруктовых пирогов).
 - При работе с тестом используйте миксер только для смешивания ингредиентов. Не допускается использование миксера для замеса теста. Перегрузка двигателя может вывести его из строя.
 - Если двигатель подает признаки перегрузки, добавьте в смесь немного жидкости или выключите прибор и завершите взбивание вручную.

ИСПОЛЬЗОВАНИЕ ПОДСТАВКИ И ЧАШИ

1. Установите чашу на подставке.
2. Вставьте венчики/спиральные венчики в миксер.
3. Нажмите на миксер в направлении вниз и назад в полую верхнюю часть плеча.
4. Вы услышите щелчок в положении фиксации.
5. Чтобы поднять/опустить плечо, нажмите и удерживайте рычажок отсоединения плеча, переместите плечо, затем отпустите рычажок отсоединения плеча.
6. Чтобы снять миксер с плеча, нажмите  в направлении вперед, к миксеру, и поднимите миксер вверх и вперед.
 - При работе двигателя движущая сила венчиков будет вращать чашу, чтобы они дотянулись до всех ингредиентов.



- Чтобы улучшить смешивание, вы можете попробовать аккуратно поворачивать чашу в противоположном направлении.

УХОД И ОБСЛУЖИВАНИЕ

1. Выключите прибор (0) и отсоедините его от сети.
 2. Очистите внешнюю поверхность прибора влажной тканью.
-  Мойте венчики/крюки в горячей воде с моющим средством или в посудомоечной машине в специальной корзине для столовых приборов.

ПОВТОРНАЯ ПЕРЕРАБОТКА



Во избежание воздействия вредных веществ на окружающую среду и здоровье приборы и батареи одноразового или многоразового использования, помеченные одним из этих символов, необходимо утилизировать отдельно от несортированных бытовых отходов. Обязательно утилизируйте электрические и электронные изделия, а также (если это применимо) батареи одноразового или многоразового использования в соответствующих официальных пунктах повторной переработки / сбора отходов.

Рецепты можно найти на нашем веб-сайте <http://eu.russellhobbs.com/recipes/>

Přečtěte si pokyny a uschovejte je. Pokud zařízení předáte dál, předejte ho i s návodem. Před použitím odstraňte všechny obaly.

DŮLEŽITÁ BEZPEČNOSTNÍ OPATŘENÍ

Dodržujte základní bezpečnostní pokyny, jako jsou:

Tento přístroj mohou používat osoby se sníženými fyzickými, sensorickými či mentálními schopnostmi nebo osoby, které výrobek nikdy nepoužívaly nebo jej neznají, pokud tak činí pod dozorem/byly poučeny a rozumí souvisejícím rizikům.

Přístroj nesmí používat děti nebo si s ním hrát.

Přístroj i kabel udržujte mimo dosah dětí.

⚠ Nesprávné použití zařízení může vést ke zranění.

Před montáží, demontáží či čištěním přístroj vypojte ze sítě.

Pokud je přístroj v zásuvce, nenechávejte ho bez dozoru.

Pokud je poškozený kabel, musí jej vyměnit výrobce, jeho servisní zástupce nebo osoba podobně kvalifikovaná, aby nedošlo k riziku.

⊘ Neponořujte přístroj do kapaliny.

- Metly/háky nesmí přijít do kontaktu s prsty, vlasy, oděvy a kuchyňským náčiním.
- Nepoužívejte příslušenství nebo přídavné prvky mimo těch, které dodáváme my.
- Tento spotřebič nesmí být ovládán externím časovačem nebo systémem dálkového ovládání.
- Nepoužívejte spotřebič, je-li poškozen nebo se objevují poruchy.
- Motor nesmí soustavně běžet déle než 3 minuty, mohl by se přehřát. Po dvou minutách provozu přístroj alespoň na 3 minuty vypněte, aby si odpočinul.



JEN PRO DOMÁCÍ POUŽITÍ

NÁKRESY

- | | |
|-----------------------------------|---|
| 1. Pohony (zespodu) | 9. Ovládání rychlosti |
| 2. Tlačítko pro uzamčení mixéru ▲ | 10. Tlačítko turbo @ |
| 3. Výstupky | 11. Tlačítko pro vysunutí ↓ |
| 4. Obruba | 12. Mísa |
| 5. Metly | 13. Rameno |
| 6. Plastové zakončení | 14. Tlačítko pro uvolnění ramene |
| 7. Háky |  vhodné pro mytí v myčce |
| 8. Kontrolka připojení k síti | |

ZASOUVÁNÍ METEL/HÁKŮ

1. Před zasunutím či vyjmutím metel/háků mixér vypněte (0) a vytáhněte jej ze zásuvky.
2. Každou metlu či hák natočte tak, aby byly výstupky na hřídeli v rovině se západkami v pohonu, a pak je do pohonu zasuňte, dokud nezapadnou na své místo.
3. Každá metla/hák musí být zasunut do konkrétního pohonu. (Obr. A).
4. Použijte obě metly nebo oba háky – nemíchejte je.

VYJMUTÍ METEL/HÁKŮ

1. Mixér vypněte (0) a vytáhněte ze zásuvky, pak oklepte přebytečnou směs do mixovací nádoby.
2. Přidržte metly/háky, aby nevyskočily, a stiskněte \downarrow . Tak dojde k jejich vycvaknutí z pohonů.

POUŽITÍ MIXÉRU

1. Rychlost nastavte do polohy 0.
2. Zasuňte zástrčku do zásuvky.
3. Nastavte rychlost na vámi požadovanou hodnotu (1 až 5).
4. Stisknutím tlačítka turbo Ⓢ dojde k navýšení rychlosti bez ohledu na nastavenou rychlost, čili rychlost se prudce zvýší. Funkce funguje, pouze když běží motor (1 až 5).
5. Rychlost nastavte do polohy 0 a přístroj vypněte.
 - Obecně lze říci, že velké množství, husté směsi a vysoký podíl tuhých látek vůči tekutinám vyžaduje delší časy a pomalejší rychlosti.
 - Menší množství, řidší směsi a více tekutého podílu vůči tuhým látkám vyžaduje kratší časy a vyšší rychlosti.
 - Metly použijte ke šlehání/kypření jemného těsta a těstíčka.
 - Háky použijte pro míchání hutnějšího těsta (např. chléb, ovocný koláč).
 - Co se týče zpracování těsta, mixér používejte jen pro míchání ingrediencí. Nepoužívejte ho k hnětení. Přístroj tak přetížíte a poškodíte motor.
 - Když motor začne jít ztuha, přidejte do směsi více tekutiny, pokud je to možné, a nebo přístroj vypněte a pokračujte ručně.

POUŽITÍ PODSTAVCE A MÍSY

1. Položte mísu na podstavec.
2. Na mixér nasadte metly/háky.
3. Mixér nasadte dolů a dozadu na dutou horní část ramene.
4. Uslyšíte, jak zacvakne na místo.
5. Pro povytažení/posunutí ramene dolů stiskněte a přidržte tlačítko pro uvolnění ramene, upravte pozici ramene a potom tlačítko uvolněte.
6. Pro vyjmutí mixéru z ramene stiskněte \blacktriangle dopředu směrem k mixéru, mixér vyzvedněte nahoru a dopředu.
 - Když motor běží, mísa se pohybem šlehačů otáčí, aby se šlehače dostaly ke všem ingrediencím.
 - Pro ještě větší podporu mixovacího procesu můžete zkusit mísou jemně otáčet do opačného směru.

PÉČE A ÚDRŽBA

1. Přístroj vypněte (0) a vytáhněte jej ze zásuvky.
 2. Vyčistěte vnější plochy spotřebiče vlhkým hadříkem.
-  Omyjte metly a háky v horké mýdlové vodě nebo v příborové přihrádce myčky.

RECYKLACE



Aby nedocházelo k ničení životního prostředí a zdraví kvůli obsaženým nebezpečným látkám, přístroje a dobíjecí i nedobíjecí baterie označené jedním z těchto symbolů nesmějí být vyhazovány do směsného komunálního odpadu. Elektrické a elektronické výrobky, a pokud to přísluší, i dobíjecí i nedobíjecí baterie, vždy likvidujte na oficiálním recyklačním/sběrném místě.

Recepty naleznete na našich internetových stránkách <http://eu.russellhobbs.com/recipes/>



Prečítajte si pokyny a odložte tak, aby ste ich mohli priložiť pri prípadnom odovzdaní výrobku niekomu inému. Pred použitím odstráňte všetky obaly.

DÔLEŽITÉ BEZPEČNOSTNÉ OPATRENIA

Dodržiujte základné bezpečnostné opatrenia, vrátane:

Tento prístroj môžu používať osoby so zníženými fyzickými, zmyslovými alebo duševnými schopnosťami alebo nedostatkom skúseností a znalostí ak sú pod dozorom/vedením a uvedomujú si s tým spojené riziká.

Deti sa s prístrojom nesmú hrať, ani ho používať.

Uchovávajúce prístroj a kábel mimo dosahu detí.

⚠ Nesprávne používanie spotrebiča môže viesť k poraneniu.

Spotrebič vytiahnite zo zásuvky pred zložením, rozložením alebo čistením.

Nenechávajúce prístroj bez dozoru, keď je zapnutý v elektrickej sieti.

Ak je prírodný kábel poškodený, musí byť vymenený výrobcom, jeho servisným technikom alebo iným kvalifikovaným odborníkom, aby nedošlo k riziku.

⊘ Neponárajte spotrebič do tekutiny.

- Nepribližujte sa k šľahacím metlám/hnetacím hákom prstami, vlasmi, oblečením a kuchynským náradím.
- Nepoužívajte iné doplnky alebo vybavenie ako tie, ktoré boli dodané.
- Nepoužívajte prístroj na iné účely, ako sú uvedené v tomto návode.
- Nepoužívajte tento spotrebič, ak je poškodený alebo má poruchu.
- Nenechajte motor bežať viac ako 3 minúty bez prestávky, môže sa prehriať. Potom nechajte motor 3 minúty postáť.

POUŽITIE LEN PRE DOMÁCNOSŤ

NÁKRESY

- | | |
|----------------------------------|--|
| 1. Pohonné hlavy pod | 8. Ovládač rýchlosti |
| 2. Tlačidlo uzamknutia šľahača ▲ | 9. Tlačidlo Turbo @ |
| 3. Výstupky | 10. Tlačidlo vyhadzovača ♯ |
| 4. Obrúčka | 11. Misa |
| 5. Šľahacie metly | 12. Rameno |
| 6. Plastové zakončenie | 13. Ovládač ramena |
| 7. Hnetacie háky |  vhodný do umývačky riadu |

ZALOŽENIE ŠĽAHACÍCH METIEL/HÁKOV

1. Pred zakladaním alebo vyberaním metiel/hákov vypnite vypínač (0) a vyberte mixér zo zásuvky.
2. Každú metlu alebo hák natočte tak, aby výstupky na tyči smerovali do otvorov v pohonnej hlave, potom ju/ho zatlačte do pohonnej hlavy, kým sa nezacvakne na miesto.
3. Každú metlu/hák je potrebné vložiť do príslušnej pohonnej hlavy. (Obr. A).
4. Šľahacia metla/hák na hnetenie s obrúčkou patrí do ľavej hlavy pohonu (pozri obrázok A).
5. Používajte buď dve metly alebo dva háky, nemiešajte ich.

VYBRATIE METIEL/HÁKOV

1. Vypnite vypínač **(0)** a vytiahnite mixér zo zásuvky, potom otraste zvyšok zmesi do nádoby na šľahanie.
2. Držte obe metly/háky, aby nevyskočili von, a stlačte \downarrow . To ich vytlačí z pohonných hláv.

POUŽÍVANIE MIXÉRA

1. Prepnete ovládač rýchlosti na **0**.
2. Vložte zástrčku do zásuvky na stene.
3. Prepnete ovládač rýchlosti na rýchlosť, ktorú požadujete (**1 až 5**).
4. Stlačením tlačidla turbo  zvýšite rýchlosť nastavenú ovládačom rýchlosti a získate impulz vysokej rýchlosti. Funguje to len vtedy, keď beží motor (**1 až 5**).
5. Prepnete ovládač rýchlosti na **0**, čím ho vypnete.
 - Vo všeobecnosti veľké množstvá, husté zmesi a vysoký podiel pevných častí v pomere k tekutinám vyžadujú dlhší čas a nižšie rýchlosti.
 - Menšie množstvá, redšie zmesi, a viac tekutín ako pevných častí vyžadujú kratšie časy a vyššie rýchlosti.
 - Šľahacie metly používajte na šľahanie/prevzdušnenie ľahkých typov cesta.
 - Na miešanie ťažších druhov cesta použite háky (napr. cesto na chlieb, ovocný koláč).
 - Pri príprave ťažšieho cesta použite mixér len na zmiešanie prísad. Nepoužívajte ho na hnetenie, inak ho preťažíte a poškodíte motor.
 - Ak sa motor začne namáhať, doplnite do zmesi viac tekutiny, ak je to možné, alebo ho vypnite a pokračujte ručne.

POUŽÍVANIE PODSTAVCA A MISY

1. Posadzte misu na podstavec.
2. Nasadte na mixér šľahacie metly/hnetacie háky.
3. Zatláčte mixér nadol a dozadu, do priehlbiny v hornej časti ramena.
4. Budete počuť jeho zacvaknutie na mieste.
5. Na nadvihnutie/spustenie ramena stlačte a podržte ovládač ramena, zmeňte polohu ramena, potom uvoľnite ovládač ramena.
6. Mixér vyberiete z ramena stlačením  dopredu, smerom k mixéru, a nadvihnutím mixéra nahor a dopredu.
 - Počas chodu motora bude pohyb metiel/hákov otáčať misou, aby boli premiešané všetky prísady.
 - Aby ste ešte viac zlepšili miešací proces, môžete skúsiť jemne otáčať misou v opačnom smere.

STAROSTLIVOSŤ A ÚDRŽBA

1. Vypnite prístroj **(0)** a vytiahnite ho zo zásuvky.
 2. Vonkajší povrch spotrebiča vyčistíte vlhkou látkou.
-  Metly a háky umyte v horúcej vode so saponátom, alebo v koši na príbor v umývačke riadu.



RECYKLÁCIA



Abby nedochádzalo k ohrozeniu zdravia a životného prostredia vplyvom nebezpečných látok, prístroje a nabíjacie a nenabíjacie batérie označené niektorým z týchto symbolov nesmú byť likvidované s netriedeným komunálnym odpadom. Elektrické a elektronické výrobky a prípadne nabíjacie a nenabíjacie batérie vždy odovzdajte na príslušnom oficiálnom mieste pre recykláciu / zber.

Recepty nájdete na našej webstránke <http://eu.russellhobbs.com/recipes/>

Instrukcję należy przeczytać, zachować, przekazać kolejnemu użytkownikowi, jeśli odstępujemy urządzenie innej osobie. Wyjmij z opakowania przed użyciem.

WSKAZÓWKI DOTYCZĄCE BEZPIECZEŃSTWA

Postępuj zgodnie ze wskazówkami dotyczącymi bezpieczeństwa, między innymi:

Urządzenie może być używane przez osoby o ograniczonej sprawności fizycznej, czuciowej lub psychicznej lub osoby niemające doświadczenia lub znajomości urządzenia, jeżeli odbywa się to pod nadzorem / z instruktążem, oraz są świadome istniejących zagrożeń.

Dzieci nie powinny używać lub bawić się urządzeniem.

Przechowuj urządzenie i przewód zasilania w miejscu niedostępnym dla dzieci.

⚠ Niewłaściwe użytkowanie urządzenia może spowodować obrażenia ciała.

Przed montażem, demontażem lub czyszczeniem urządzenia, wyjmij wtyczkę z gniazdka.

Nie pozostawiaj włączonego urządzenia bez nadzoru.

Jeżeli przewód zasilający ulegnie uszkodzeniu, powinien być wymieniony przez producenta, jego serwis techniczny lub specjalistyczny zakład naprawczy w celu uniknięcia zagrożenia.

☹ Nie zanurzaj urządzenia w cieczy.

- Ręce, włosy, ubranie i przybory kuchenne powinny być oddzielone od trzepaczek/haków.
- Nie używaj innych akcesoriów niż te, które są dostarczone z urządzeniem.
- Nigdy nie używaj urządzenia niezgodnie z jego przeznaczeniem określonym w niniejszej instrukcji.
- Nigdy nie używaj uszkodzonego urządzenia lub jeśli zaczęło wadliwie działać.
- W celu uniknięcia przegrzania urządzenia, nie należy użytkować urządzenia w sposób ciągły dłużej jak przez 3 minuty. Po 3 minutach przerwać pracę na co najmniej 3 minuty.

TYLKO DO UŻYTKU DOMOWEGO

RYSUNKI

- | | |
|---------------------------------|--|
| 1. Głowice napędu (od spodu) | 8. Regulacja prędkości |
| 2. Przycisk zatrzaśku miksera ▲ | 9. Przycisk turbo ☺ |
| 3. Występy | 10. Przycisk wysuwania ⚡ |
| 4. Kołnierz | 11. Miska |
| 5. Trzepaczki | 12. Ramię |
| 6. Plastikowa główka | 13. Uwalnianie ramienia |
| 7. Haki |  można myć w zmywarce |



MOCOWANIE UBIJACZEK/HAKÓW DO CIASTA

1. Wyłącz urządzenie (0) i wyłącz urządzenie przed zakładaniem albo zdejmowaniem ubijaczek/haków do ciasta.
2. Obróć każdą ubijaczkę lub hak, żeby dopasować uchwyty na bokach głowicy napędu i wciskaj akcesoria do momentu usłyszenia charakterystycznego dźwięku.
3. Każda ubijaczka/każdy hak ma swoją odpowiednią głowicę. (rys. A).
4. Możesz używać dwóch ubijaczek, bądź dwóch haków jednocześnie. Nie używaj obu akcesoriów jednocześnie.

ZDEJMOWANIE UBIJACZEK/HAKÓW DO CIASTA

1. Wyłącz urządzenie (0) i wyłącz urządzenie, następnie strzepnij do miski nadmiar miksowanej masy.
2. Przytrzymaj obie ubijaczki/oba haki, żeby nie wypadły i naciśnij \downarrow . Spowoduje to zwolnienie akcesoriów z głowicy napędu.

ZASTOSOWANIE MIKSERA

1. Ustaw regulator prędkości na 0.
2. Włóż wtyczkę do gniazdka sieciowego.
3. Przesuń regulator prędkości na prędkość wymaganą (1 do 5).
4. Naciśnięcie przycisku  zwiększa impulsowo prędkość ustawioną pokrętką regulującą prędkość. Działa tylko, gdy silnik jest już uruchomiony (1 do 5).
5. Ustaw regulację prędkości na 0, aby wyłączyć urządzenie.
 - Na ogół, większa ilość składników, gęściejsze składniki i wyższy stosunek składników stałych do płynnych, wymagają dłuższego czasu miksowania i mniejszej prędkości.
 - Mniejsza ilość, rzadsze składniki, więcej składników płynnych niż składników stałych, sugerują krótszy czas i większe prędkości.
 - Stosuj ubijaczkę do ubijania/napowietrzania lekkich i rzadkich ciast.
 - Haki mają zastosowanie do mieszania cięższych ciast (np. chleba, ciast owocowych).
 - Mikser służy tylko do mieszania składników ciasta. Nie stosuj do wyrabiania ciasta. Możesz przeciążyć i uszkodzić silnik.
 - Jeśli silnik zacznie ciężko pracować, dodaj do mieszanki więcej składników płynnych albo przerwij pracę miksera i dokończ mieszanie ręką.

UŻYWANIE PODSTAWY I MISKI

1. Ustaw miskę na podstawie.
2. Załóż trzepaczki/haki na mikser.
3. Wepchnij mikser do dołu i do tyłu w wydrążoną górę ramienia.
4. Aby podnieść/opuścić ramię, przyciśnij i przytrzymaj uwalnianie ramienia, odpowiednio ustaw ramię i zwolnij uwalnianie ramienia.
5. Aby zdjąć mikser z ramienia, wciśnij  do przodu w stronę miksera i podnieś mikser w górę i do przodu.
 - Gdy silnik jest uruchomiony, ruch końcówki do ubijania piany będzie obracać miską tak, aby równomiernie rozprowadzać wszystkie składniki.
 - Aby proces mieszania był jeszcze skuteczniejszy, możesz spróbować delikatnie obracać miską w przeciwnym kierunku.

KONSERWACJA I OBSŁUGA

1. Wyłącz urządzenie (0) i wyciągnij przewód z gniazdka sieciowego.
2. Wytrzyj powierzchnie zewnętrzne urządzenia wilgotną szmatką.

 Umyć ubijaczki i haki w gorącej wodzie z płynem do naczyń, albo w koszu na sztućce w zmywarce.

RECYKLING



Aby uniknąć problemów środowiskowych i zdrowotnych spowodowanych niebezpiecznymi substancjami, sprzętu, akumulatorów i baterii oznaczonych jednym z tych symboli nie należy wyrzucać z nieposortowanymi odpadami komunalnymi. Produkty elektryczne i elektroniczne, w tym, baterie jednorazowe i akumulatory, należy zawsze utylizować w odpowiednim publicznym punkcie zbiórki odpadów/recyklingu.

Przepisy są dostępne na naszej stronie internetowej <http://eu.russellhobbs.com/recipes/>

Pročitajte upute, držite ih na sigurnom mjestu, prosljedite ih ako dajete uređaj. Uklonite cijelo pakiranje prije uporabe.

VAŽNE SIGURNOSNE MJERE

Poštujte osnovne sigurnosne mjere, uključujući slijedeće:

Ovaj uređaj mogu koristiti osobe smanjenih tjelesnih, osjetilnih ili mentalnih sposobnosti ili osobe koje ne raspolažu iskustvom i znanjem ako su pod nadzorom ili rade po uputama, te razumiju uključene opasnosti.

Djeca ne smiju koristiti niti se igrati s uređajem.

Držite uređaj i kabel van dosega djece.

⚠ Pogrešna uporaba aparata može uzrokovati ozljedu.

Izvučite utikač iz utičnice prije sastavljanja, rastavljanja i čišćenja.

Nemojte ostavljati aparat bez nadzora dok je uključen u utičnicu.





Ako je kabel oštećen, radi izbjegavanja opasnosti, mora ga zamijeniti proizvođač, ovlaštenu servis ili osoba slične stručnosti.

⊘ Nemojte uranjati uređaj u tekućinu.

- Držite prste, kosu, odjeću i kuhinjska pomagala podalje od metlica za miješanje/tučenje.
- Nemojte koristiti dijelove ili dodatke drugih proizvođača.
- Nemojte koristiti uređaj u bilo koje druge svrhe osim onih opisanih u ovim uputama.
- Nemojte koristiti uređaj ako je oštećen ili neispravan.
- Nemojte dozvoliti da motor radi bez prekida više od 3 minuta, jer se može pregrijati. Poslije 3 minuta, isključite ga najmanje 3 minuta da bi se ponovo doveo u radno stanje.

ISKLUČIVO ZA KUĆNU UPORABU

CRTEŽI

- | | |
|--|--|
| 1. Pogonske glave (ispod) | 8. Tipka za upravljanje brzinom |
| 2. Tipka za blokiranje miksera  | 9. Tipka turbo  |
| 3. Izbočine | 10. Tipka za izbacivanje  |
| 4. Prirubnica | 11. Posuda |
| 5. Metlice za tučenje | 12. Držač |
| 6. Plastična glava | 13. Ručica za otpuštanje držača |
| 7. Metlice za miješanje |  prikladno za pranje u perilici |

POSTAVLJANJE METLICA ZA MIJEŠANJE/TUČENJE

1. Isključite mikser (0) tipkom i iz struje prije postavljanja ili skidanja metlica.
2. Da biste okrenuli svaku metlicu, poravnajte izbočine na osovini s utorima na glavi pogona i zatim ih gurnite u glavu pogona dok ne kliknu na mjesto.
3. Svaka metlica/spiralna metlica za testo mora biti postavljena u njoj namijenjeni otvor u pogonskoj glavi. (Sl. A).
4. Koristite ili obje metlice za miješanje ili za tučenje, nemojte ih miješati.

KIDANJE METLICA ZA MIJEŠANJE/TUČENJE

1. Isključite mikser (0) tipkom i iz struje, zatim otriesite višak mješavine u zdjelu za miješanje.
2. Držite obje metlice, pazite da ne iskoče i pritisnite . To će ih izbaciti iz pogonskih glava.

UPORABA MIKSERA

1. Pomaknite kontrolu brzine na **0**.
 2. Stavite utikač u utičnicu.
 3. Pomaknite tipku za upravljanje brzinom na brzinu koja vam je potrebna (od **1** do **5**).
 4. Pritiskom na tipku turbo  ćete prijeći brzinu koja je postavljena kontrolom brzine te će vam to dati veću brzinu. To djeluje samo kad motor već radi (od **1** do **5**).
 5. Pomaknite tipku za upravljanje brzinom na **0** da biste je isključili.
- Općenito, za velike količine, guste smjese i veliki omjer krutina prema tekućini znače dulje vrijeme i manje brzine.
 - Manje količine, rjeđe mješavine i visok omjer krutina prema tekućinama znači kraće vrijeme i veće brzine.
 - Koristite metlice za tučenje/prozračivanje laganog i tekućeg tijesta.
 - Koristite metlice za miješanje (kuke) za miješanje težeg tijesta (npr. kruh, voćni kolač).
 - Kad pravite tijesto, koristite mikser samo za miješanje sastojaka. Nemojte ga koristiti da mijesite. Preoptereti ćete ga i oštetiti motor.
 - Ako motor počne teško raditi, dodajte vode u mješavinu ako je moguće, ili isključite mikser i zamijesite rukom.

KORIŠTENJE POSTOLJA I POSUDE

1. Stavite posudu na postolje.
 2. Postavite metlice za tučenje/metlice za miješanje na mikser.
 3. Gurnite mikser dolje i prema nazad u izdubljeni gornji dio držača.
 4. Čut ćete da je sjeo na mjesto uz klik.
 5. Za podizanje/spuštanje držača, pritisnite i držite pritisnutom ručicu za otpuštanje držača, ponovo postavite držač i potom otpustite ručicu za otpuštanje držača.
 6. Za uklanjanje miksera s držača, pritisnite gumb  naprijed prema mikseru i podignite mikser prema gore i naprijed.
- Kad je motor u radu, pokreti metlica okreću posudu, kako bi metlice dostigle sve sastojke.
 - Za dodatno poboljšavanje procesa miješanja, možete pokušati lagano rotirati posudu u suprotnom smjeru.

ČIŠĆENJE I ODRŽAVANJE

1. Isključite aparat (j) i izvucite kabel iz utičnice.
 2. Očistite površine uređaja mokrom krpom.
-  Operite metlice vrućom vodom sa sapunicom ili u odjeljku za pribor za jelo u perilici posuđa.

RECIKLAŽA



Kako bi se izbjegle štetne posljedice na okoliš i zdravlje zbog opasnih supstanci, uređaji i punjive i nepunjive baterije obilježene jednim od ovih simbola ne smiju se zbrinjavati kao nerazvrstani komunalni otpad. Uvijek odložite električne i elektroničke proizvode i , gdje je primjenljivo, punjive i nepunjive baterije, u odgovarajućem zvaničnom mjestu za sakupljanje/reciklažu.

Recepti su dostupni na našoj web stranici <http://eu.russellhobbs.com/recipes/>



Preberite navodila, jih shranite na varnem in jih predajte skupaj z napravo, če jo posredujete naprej. Pred uporabo odstranite vso embalažo.

POMEMBNA VAROVALA

Sledite osnovnim varnostnim ukrepom, vključno z:

To napravo smejo uporabljati osebe z zmanjšanimi fizičnimi, čutnimi ali duševnimi sposobnostmi ali s pomanjkljivimi izkušnjami in znanjem, če so pri tem pod nadzorom/dobijo navodila in razumejo s tem povezana tveganja.

Otroci ne smejo uporabljati ali se igrati z napravo.

Napravo in kabel varujte pred dosegom otrok.

⚠ Zloraba naprave lahko povzroči telesne poškodbe.

Pred sestavljanjem, razstavljanjem ali čiščenjem napravo odklopite.

Priklopljene naprave ne puščajte brez nadzora.

Če je kabel poškodovan, ga mora zamenjati proizvajalec, njegov servisni zastopnik ali kdo s podobnimi pooblastili, da se prepreči tveganje.

⊘ Naprave ne potaplajte v tekočino.

- Prste, lase, oblačila in kuhinjske pripomočke varujte pred stikom z metlicami/kavlji.
- Ne uporabljajte nobene druge opreme ali priključka, razen priloženih.
- Naprave ne uporabljajte za nič drugega kot za namene, ki so opisani v teh navodilih.
- Naprave ne upravljajte, če je poškodovana ali če ne deluje pravilno.
- Motorja ne pustite delovati neprekinjeno več kot 3 minuti, saj se lahko pregreje. Po tem pred ponovno uporabo počakajte 3 minuti.

SAMO ZA GOSPODINJSKO UPORABO

RISBE

- | | |
|-------------------------------|--|
| 1. Pogonski glavi (spodaj) | 9. Gumb za najvišjo hitrost © |
| 2. Gumb za zaklep mešalnika ▲ | 10. Gumb za izmet ↓ |
| 3. Izbokline | 11. Skleda |
| 4. Prirobnica | 12. Roka |
| 5. Metlici | 13. Sprostitev roke |
| 6. Plastična odebelina |  Primerno za pomivanje v pomivalnem |
| 7. Kavljja | stroju |
| 8. Nastavitev hitrosti | |

NAMESTITEV METLIC/KAVLJEV

1. Pred namestitvijo ali odstranjevanjem metlic/kavljev mešalnik izključite (0) ter odklopite.
2. Vsako metlico ali kavelj obrnite tako, da nastavke na gredi poravnate z režami v pogonski glavi, potem pa gred potisnite v pogonsko glavo, dokler se ne zaskoči.
3. Vsako metlico/kavelj morate vstaviti v ustrezno pogonsko glavo. (slika A).
4. Metlice ali kavlje uporabljajte v parih in jih ne kombinirajte.

ODSTRANJEVANJE METLIC/KAVLJEV

1. Mešalnik izključite (0) in odklopite ter otrsote ostanek zmesi v posodo za mešanje.

2. Primate obe metlici/kavlja, da ne izskočita, in pritisnite \downarrow . S tem jih boste izvrgli iz pogonskih glav.

UPORABA MEŠALNIKA

1. Nastavitev hitrosti nastavite na **0**.
2. Vtič vstavite v električno vtičnico.
3. Nastavitev hitrosti nastavite na zeleno hitrost (**1 do 5**).
4. Če pritisnete gumb Turbo , preglasite hitrost, ki je nastavljena z gumboma za hitrost, in vključi se velika hitrost. Deluje samo, ko motor že deluje (**1 do 5**).
5. Nastavitev hitrosti nastavite na **0** za izklop.
 - Splošno pravilo pravi, da velike količine, goste zmesi in veliki deleži trdnih snovi zahtevajo daljše trajanje ter nižje hitrosti.
 - Manjše količine, redke zmesi in veliki deleži tekočin zahtevajo krajše trajanje ter večje hitrosti.
 - Metlici uporabite za stepanje/rahljanje lahkih vrst testa.
 - Kavljje uporabljajte za mešanje težjega testa (npr. kruha in sadnih kolačev).
 - Kadar delate testo, uporabite mešalnik samo za mešanje sestavin. Ne uporabite ga za gnetenje. S tem bi ga preobremenili in poškodovali motor.
 - Če začne motor delovati težko in počasi, po možnosti dodajte v zmes več tekočine ali pa napravo izključite in nadaljujte z rokami.

UPORABA STOJALA IN SKLEDE

1. Skledo postavite na stojalo.
2. Na mešalnik pritrdite metlici/kavlja.
3. Mešalnik potisnite navzdol in nazaj, v udrt zgornji del roke.
4. Zaslišali boste, kako se zaskoči na mesto.
5. Za dvig/spust roke pridržite sprostitvev roke, nato nastavite roko, ter spustite sprostitvev roke.
6. Če želite mešalnik odstraniti z roke, pritisnite  naprej proti mešalniku, nato ga dvignite navzgor in naprej.
 - Med delovanjem motorja bo gibanje stepalnikov vrtelo skledo, da se dosežejo vse sestavine.
 - Če želite še dodatno izboljšati postopek mešanja, lahko poskusite posodo nežno vrteti v nasprotno smer.

NEGA IN VZDRŽEVANJE

1. Napravo izklopite (**0**) in odklopite.
 2. Zunanje površine naprave očistite z vlažno krpo.
-  Metlice in kavljje operite v vroči milnici ali v posodi za pribor v pomivalnem stroju.

RECIKLIRANJE



Za preprečitev okoljskih in zdravstvenih težav zaradi nevarnih snovi naprav in polnilnih in navadnih baterij, označenih z enim od teh simbolov, ni dovoljeno odstraniti med nesortirane komunalne odpadke. Električne in elektronske izdelke in, kjer velja, tudi polnilne in navadne baterije odstranite na ustreznem uradnem mestu za recikliranje/zbiranje.

Recepti so na voljo na našem spletnem mestu <http://eu.russellhobbs.com/recipes/>



Διαβάστε τις οδηγίες, φυλάξτε τις σε ασφαλές μέρος και σε περίπτωση που δώσετε τη συσκευή σε άλλον χρήστη, δώστε μαζί και τις οδηγίες. Αφαιρέστε όλα τα υλικά συσκευασίας πριν από τη χρήση.

ΣΗΜΑΝΤΙΚΑ ΜΕΤΡΑ ΑΣΦΑΛΕΙΑΣ

Τηρείτε τα βασικά μέτρα ασφάλειας, συμπεριλαμβανομένων των παρακάτω:

Η συσκευή αυτή επιτρέπεται να χρησιμοποιείται από άτομα με μειωμένες σωματικές, αισθητηριακές ή διανοητικές ικανότητες ή από άτομα με ελλιπή πείρα και γνώσεις εφόσον επιβλέπονται ή τους δίνονται οδηγίες και κατανοούν τους εμπλεκόμενους κινδύνους.

Τα παιδιά δεν πρέπει να χρησιμοποιούν ούτε να παίζουν με τη συσκευή.

Η συσκευή και το καλώδιο να φυλάσσονται σε χώρο όπου δεν έχουν πρόσβαση παιδιά.

 Σε περίπτωση κακής χρήσης της συσκευής μπορεί να προκληθεί τραυματισμός.

Βγάλτε το βύσμα της συσκευής από την πρίζα πριν από εργασίες συναρμολόγησης, αποσυναρμολόγησης ή καθαρισμού.

Μην αφήνετε τη συσκευή χωρίς επίβλεψη ενόσω είναι συνδεδεμένη στο ρεύμα.





Εάν το καλώδιο είναι φθαρμένο, πρέπει να αντικατασταθεί από τον κατασκευαστή, τον αντιπρόσωπό του ή κάποιο εξουσιοδοτημένο πρόσωπο προς αποφυγή κινδύνων.

 Μη βυθίζετε τη συσκευή σε υγρά.

- Διατηρήστε τα δάχτυλα, τα μαλλιά και τα ρούχα σας, καθώς και τα εργαλεία κουζίνας μακριά από τα χτυπητήρια/τους αναδευτήρες.
- Μη χρησιμοποιείτε εξαρτήματα διαφορετικά από αυτά που παρέχονται από την εταιρεία μας.
- Μη χρησιμοποιείτε τη συσκευή για οποιονδήποτε σκοπό πέραν αυτού που περιγράφεται στις παρούσες οδηγίες.
- Μη χρησιμοποιείτε τη συσκευή εάν είναι φθαρμένη ή παρουσιάζει δυσλειτουργίες.
- Μην αφήνετε το μοτέρ να λειτουργεί συνεχόμενα για περισσότερα από 3 λεπτά, μπορεί να υπερθερμανθεί. Μετά από λειτουργία 3 λεπτών, απενεργοποιήστε τη συσκευή και αφήστε τη για τουλάχιστον 3 λεπτά.

ΑΠΟΚΛΕΙΣΤΙΚΑ ΓΙΑ ΟΙΚΙΑΚΗ ΧΡΗΣΗ

ΣΧΕΔΙΑ

- | | |
|---|--|
| 1. Κεφαλές κίνησης (κάτω πλευρά) | 9. Κουμπί εξαγωγής  |
| 2. Κουμπί ασφάλισης μίξερ Εγκοπές  | 10. Κάδος |
| 3. Φλάντζα | 11. Βραχίονας |
| 4. Χτυπητήρια | 12. Ασφάλεια βραχίονα |
| 5. Πλαστικό εξάρτημα | 13. Βάση |
| 6. Αναδευτήρες |  πλένεται σε πλυντήριο πιάτων |
| 7. Χειριστήριο ταχύτητας | |
| 8. Κουμπί επιτάχυνσης  | |

ΤΟΠΟΘΕΤΗΣΗ ΤΩΝ ΧΥΤΠΗΤΗΡΙΩΝ/ΑΝΑΔΕΥΤΗΡΩΝ

1. Απενεργοποιήστε **(0)** και αποσυνδέστε το μίξερ από το ρεύμα πριν από την τοποθέτηση ή την αφαίρεση των χτυπητηριών/αναδευτήρων.
2. Περιστρέψτε κάθε χτυπητήρι ή αναδευτήρα ώστε να ευθυγραμμιστούν οι εγκοπές στο στέλεχος με τις υποδοχές στην κεφαλή κίνησης και κατόπιν σπρώξτε το μέσα στην κεφαλή κίνησης έως ότου να ασφαλίσει στη θέση του (θα ακουστεί ένα κλικ).
3. Κάθε χτυπητήρι/αναδευτήρας πρέπει να εισαχθεί μέσα σε μια συγκεκριμένη κεφαλή κίνησης. (Εικ. Α).
4. Να χρησιμοποιείτε τα χτυπητήρια ή τους αναδευτήρες ως σετ, μην τα αναμειγνύετε.

ΑΦΑΙΡΕΣΗ ΤΩΝ ΧΥΤΠΗΤΗΡΙΩΝ/ΑΝΑΔΕΥΤΗΡΩΝ

1. Απενεργοποιήστε **(0)** και αποσυνδέστε το μίξερ από το ρεύμα και κατόπιν τινάξτε το για να απομακρυνθεί τυχόν περίσσιο μείγμα μέσα στο μπολ ανάμειξης.
2. Κρατήστε και τα δύο χτυπητήρια ή τους δύο αναδευτήρες για να μην πεταχτούν έξω και πατήστε το **⏏**. Έτσι, θα αφαιρεθούν από τις κεφαλές κίνησης.

ΧΡΗΣΗ ΤΟΥ ΜΙΞΕΡ

1. Μετακινήστε το χειριστήριο ταχύτητας στο **0**.
2. Συνδέστε το φισ στην πρίζα.
3. Γυρίστε το χειριστήριο ταχύτητας στην επιθυμητή ταχύτητα (**1** έως **5**).
4. Εάν πατήσετε το κουμπί Turbo **⊕**, θα παρακαμφθεί η ταχύτητα που έχει οριστεί από το χειριστήριο ταχύτητας και θα προκληθεί μια ριπή υψηλής ταχύτητας. Αυτή η λειτουργία είναι δυνατή μόνο όταν λειτουργεί ήδη το μοτέρ (**1** έως **5**).
5. Μετακινήστε το χειριστήριο ταχύτητας στο **0** για απενεργοποίηση της συσκευής.
 - Σε γενικές γραμμές, οι μεγάλες ποσότητες, τα παχύρρευστα μείγματα και η μεγάλη αναλογία στερεών προς υγρών τροφίμων υποδεικνύουν μεγαλύτερους χρόνους και χαμηλότερες ταχύτητες.
 - Οι μικρότερες ποσότητες, τα λεπτόρρευστα μείγματα και η ύπαρξη περισσότερων υγρών υποδεικνύουν μικρότερους χρόνους και υψηλότερες ταχύτητες.
 - Χρησιμοποιήστε τα χτυπητήρια για χτύπημα/αφράτεμα αραιής ζύμης και κουρκουτιού.
 - Χρησιμοποιήστε τους αναδευτήρες για την ανάμειξη βαριών ζυμών (π.χ. για ψωμί, κέικ).
 - Κατά την παρασκευή ζύμης, να χρησιμοποιείτε το μίξερ μόνο για την ανάμειξη των συστατικών. Μην το χρησιμοποιείτε για ζύμωμα. Το μοτέρ θα υπερφορτωθεί και θα υποστεί ζημιά.
 - Εάν το μοτέρ αρχίσει να υπερφορτώνεται, προσθέστε περισσότερο υγρό στο μείγμα, εάν είναι δυνατόν, ή απενεργοποιήστε το μίξερ και συνεχίστε την ανάμειξη με το χέρι.

Η ΧΡΗΣΗ ΤΗΣ ΒΑΣΗΣ ΚΑΙ ΤΟΥ ΚΑΔΟΥ

1. Τοποθετήστε τον κάδο πάνω στη βάση.
2. Τοποθετήστε τα χτυπητήρια/αναδευτήρες στο μίξερ.
3. Σπρώξτε το μίξερ κάτω και πίσω, για να μπει στο κοίλο πάνω τμήμα του βραχίονα.
4. Θα το ακούσετε να κουμπώνει στη θέση του.
5. Για να ανεβάσετε/κατεβάσετε τον βραχίονα, πατήστε και κρατήστε πατημένη την ασφάλεια βραχίονα, αλλάξτε τη θέση του βραχίονα, και ξεπατήστε την ασφάλεια βραχίονα.
6. Για να αφαιρέσετε το μίξερ από τον βραχίονα, πατήστε το **▲** προς τα εμπρός, προς το μίξερ, και σηκώστε το μίξερ προς τα πάνω και προς τα εμπρός.
 - Όταν το μοτέρ δουλεύει, η κίνηση των εξαρτημάτων επεξεργασίας περιστρέφει τον κάδο, για να προσεγγίσει όλα τα υλικά.
 - Για να βελτιώσετε περισσότερο τη διαδικασία ανάμειξης, μπορείτε, αν θέλετε, να δοκιμάσετε να περιστρέψετε τον κάδο απαλά προς την αντίθετη κατεύθυνση.



ΦΡΟΝΤΙΔΑ ΚΑΙ ΣΥΝΤΗΡΗΣΗ

1. Απενεργοποιήστε τη συσκευή (0) και αποσυνδέστε την από το ρεύμα.
2. Καθαρίστε τις εξωτερικές επιφάνειες της συσκευής με ένα υγρό πανί.



Πλύνετε τα χτυπητήρια και τους αναδευτήρες με ζεστό νερό και σαπουνάδα ή τοποθετήστε τα στο καλάθι για μαχαιροπίρουνα του πλυντηρίου πιάτων.

ΑΝΑΚΥΚΛΩΣΗ



Για την αποφυγή προβλημάτων στο περιβάλλον και την υγεία λόγω επιβλαβών ουσιών, οι συσκευές και οι επαναφορτιζόμενες και μη επαναφορτιζόμενες μπαταρίες που επισημαίνονται με κάποιο από αυτά τα σύμβολα, δεν πρέπει να απορρίπτονται με τα κοινά οικιακά απορρίμματα. Να απορρίπτετε πάντα τις ηλεκτρικές και ηλεκτρονικές συσκευές και, όπου χρειάζεται, τις επαναφορτιζόμενες και μη επαναφορτιζόμενες μπαταρίες, σε κατάλληλο, επίσημο σημείο συλλογής/ανακύκλωσης.

Μπορείτε να βρείτε συνταγές στον ιστότοπό μας <http://eu.russellhobbs.com/recipes/>

A használati utasítást olvassa el és őrizze meg; és adja tovább a készülékkel együtt, ha azt továbbadja. Használat előtt teljes egészében távolítsa el a csomagolást.

FONTOS ÓVINTÉZKEDÉSEK

Kövesse az alábbi alapvető biztonsági óvintézkedéseket:

A készüléket csökkent fizikai, érzékelési vagy mentális képességekkel rendelkező személyek, illetve tapasztalattal vagy ismeretekkel nem rendelkező személyek is használhatják, amennyiben megfelelő útmutatást kapnak vagy felügyelet alatt állnak, és megértik a készülék használatából eredő veszélyeket.

A készüléket gyerekek nem használhatják, és nem játszhatnak azzal.

A készüléket és a vezetékeket gyermekek számára nem elérhető helyen kell tartani.

⚠ A készülék helytelen használata sérülést okozhat.

Összeszerelés, szétszerelés és tisztítás előtt húzza ki a készüléket a konnektorból.

Ne hagyja a készüléket őrizetlenül, amíg be van dugva.





Ha a kábel megrongálódott, ki kell cseréltetni a gyártóval, egy szerviz munkatársával vagy egy hasonlóan szakképzett személlyel, hogy elkerülje a veszélyeket.

🚫 Ne merítse a készüléket folyadékba.

- Tartsa távol az ujjait, a haját, ruhákat és a konyhai eszközöket a habverőtől/keverővilláktól.
- Ne használjon más kiegészítőket és tartozékokat, mint amit hozzá adunk.
- A készüléket az utasításokban leírtakon kívül más célra ne használja.
- Ne működtesse a készüléket, ha az megrongálódott vagy hibásan működik.
- Ne működtesse a motort 3 percnél hosszabb ideig, a motor túlmelegedhet. 3 perc elteltével kapcsolja ki a készüléket legalább 3 percre, hogy a készülék lehűljön.

CSAK HÁZTARTÁSI HASZNÁLATRA

RAJZOK

- | | |
|---|--|
| 1. Meghajtó fejek (alul) | 8. Sebességszabályozó |
| 2. Robotgép zárolása gomb  | 9. Turbó gomb  |
| 3. Csapok | 10. Kiadó gomb  |
| 4. Perem | 11. Tál  |
| 5. Habverők | 12. Kar |
| 6. Műanyag bütyök | 13. Karkiolódó gomb |
| 7. Keverővillák |  mosogatógépbem mosható |

HABVERŐK/KEVERŐVILLÁK BEILLESZTÉSE

1. Kapcsolja ki (0) és húzza ki a konnektorból a robotgépet mielőtt beillesztené vagy eltávolítaná a habverőket/keverővillákat.



2. Fordítsa el a habverőket vagy keverővillákat, hogy a nyélen található csapok a meghajtó fejen található lyukakba kerüljenek, majd nyomja be a meghajtó fejbe amíg a helyére nem kattann.
3. Mindegyik habverőt/keverővillát a speciális meghajtó fejbe kell illeszteni.(A ábra).
4. Mindkét habverőt vagy mindkét keverővillát használja, ne keverje őket.

A HABVERŐK/KEVERŐVILLÁK ELTÁVOLÍTÁSA

1. Kapcsolja ki (0) és húzza ki a konnektorból a robotgépet, majd rázzon le minden felesleges keveréket a keverő tálba.
2. Tartsa mindkét habverőt/keverővillát, hogy megakadályozza a kiugrásukat, majd nyomja meg a  gombot. Ez kilöki őket a meghajtó fejekből.

A V HASZNÁLATA

1. Állítsa a sebességszabályozót 0-ra.
2. Tegye be a dugót a csatlakozó aljzatba.
3. Állítsa be a sebességszabályozót a kívánt sebességre (1-től 5-ig).
4. A turbó gomb  lenyomása törölni fogja a sebességszabályozó által beállított sebességet és nagy sebesség löketet ad. Csak akkor működik, amikor a motor már megy (1-től 5-ig).
5. A lekapcsoláshoz állítsa a sebességszabályozót 0-ra.
 - Általánosságban a nagy mennyiségekhez, sűrű keverékekhez és a nagy mennyiségű szilárd anyagból történő folyadékképzéshez hosszabb idő és alacsonyabb sebesség javasolt.
 - Kisebb mennyiségekhez, lazább keverékekhez és a kevesebb szilárdanyag tartalmú folyadékokhoz rövidebb idő és magasabb sebesség javasolt.
 - A habverők segítségével könnyű tésztát és palacsintatésztát verhet fel, illetve juttathat levegőt a tésztába.
 - Keményebb tészta keveréséhez a keverővillát használja (pl.: kenyér, gyümölcskenyér).
 - Amikor tésztát készít, a kézi mixert a hozzávalók összekeveréséhez használja csupán. Ne használja dagasztásra. Túlterheli vele és a motor tönkre megy.
 - Ha a motor elkezd dolgozni, adjon folyadékot a keverékhez, ha lehetséges, vagy kapcsolja ki és folytassa kézzel.

A TARTÓ ÉS A TÁL HASZNÁLATA

1. Tegye a tálát a tartóra.
2. Helyezze a habverőket/keverővillákat a mixerre.
3. Nyomja lefelé és hátrafelé a mixert a kar felső, üreges részébe.
4. Hallani fogja, ahogyan a helyére kattann.
5. A kar felemeléséhez/leengedéséhez tartsa lenyomva a karkilódó gombot, állítsa be a kart, majd engedje el a karkilódó gombot.
6. Ha ki szeretné venni a mixert a karból, nyomja előre a  gombot a mixer irányába, majd emelje fel és húzza előrefelé a mixert.
 - Amikor a motor működik, a habverők mozgása el fogja forgatni a tálát, hogy minden hozzávalóhoz hozzáférjen.
 - Hogy még jobb legyen a keverés, megpróbálhatja a tálát finoman az ellenkező irányba forgatni.

ÁPOLÁS ÉS KARBANTARTÁS

1. Kapcsolja ki a készüléket (0) és húzza ki a konnektorból.
 2. A készülék külső felületét egy nedves ruhával tisztítsa meg.
-  A habverőket és keverővillákat meleg, szappanos vízben vagy a mosogatógépe evőeszköztartó kosarában mossa el.

ÚJRAHASZNOSÍTÁS

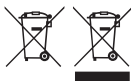

Az alábbi jelölések valamelyikével ellátott készülékekben, valamint újratölthető és nem újratölthető akkumulátorokban jelen lévő veszélyes anyagok jelentette környezeti és egészségi kockázatok elkerülése érdekében ezeket tilos a háztartási hulladékkal együtt megsemmisíteni. Az elektromos és elektronikus termékeket, és, ha vannak, az újratölthető és nem újratölthető akkumulátorokat mindig a megfelelő hivatalos hulladék-újrahasznosító/begyűjtő központba kell vinni.

Recepteket weboldalunkon talál <http://eu.russellhobbs.com/recipes/>



Talimatları okuyun, güvenli bir yerde saklayın, cihazın el deęiřtirmesi halinde cihazla birlikte aktarın. Kullanmadan önce cihazın tüm ambalajını çıkarın.

ÖNEMLİ GÜVENLİK KURALLARI

Ařaęıdakiler dahil, tüm temel güvenlik önlemlerini izleyin:

Fiziksel, duyuumsal veya zihinsel kapasiteli veya gerekli bilgi ve deneyimden yoksun kişiler bu cihazı sadece denetim/talimat altında ve ierdiği tehlikeleri kavradıklarında kullanabilirler.

Çocuklar cihazı kullanmamalı veya onunla oyun oynamamalıdır.

Cihazı ve kablosunu, çocukların erişemeyeceđi yerlerde tutun.

⚠ Cihazın yanlış biçimde kullanılması, yaralanmalara yol açabilir.

Montaj, demontaj veya temizlik çalışmalarından önce, cihazın fişini prizden çekin.

Cihazı, elektrik prizine takılı durumdayken gözetimsiz bırakmayın.

Hasarlı elektrik kabloları, güvenlik açısından sadece üretici, üreticinin yetkili servisleri veya benzer niteliklere sahip kişiler tarafından deęiřtirilmelidir.

☹ Cihazı sıvıya batırmayın.

- Parmak, sa, giysi ve mutfak aletlerini, ırpıcı/kanca uçlarından uzak tutun.
- Size sađladığımız aksesuar ve ek paralar dıřındaki ürünleri kullanmayın.
- Cihazı, bu talimatlarda belirtilenler dıřında bir amaçla kullanmayın.
- Hasarlı veya arızalı cihazları alıřtırmayın.
- Motoru 3 dakikadan uzun süre kesintisiz alıřtırmayın, aşırı ısınabilir. 3 dakika sonra cihazı, dinlenmesi için en az 3 dakika kapalı tutun.

SADECE EV İİ KULLANIM

ÇİZİMLER

- | | |
|-------------------------------------|---|
| 1. Döndürme başlıkları (altında) | 8. Hız kontrolü |
| 2. Mikser kilit düğmesi İşaretler ▲ | 9. Turbo düğmesi © |
| 3. İşaretler | 10. Çıkarma düğmesi ♣ |
| 4. Çıkıntı | 11. Kap ♠ |
| 5. Çırpıcı uçlar | 12. Kol |
| 6. Plastik düğme | 13. Kol çıkartma anahtarı |
| 7. Kanca uçlar |  bulaşık makinesinde yıkanabilir |

ÇIRPICI/KANCA UÇLARI TAKMA

1. Çırpıcı/kanca uçlarını takmadan veya ıkarmadan önce mikseri kapatın (0) ve fişini prizden çekin.
2. Şaftın üzerindeki işaretleri, döndürme başlıđındaki işaretlerle hizalamak için ırpıcı veya kanca ucunu çevirin ve döndürme başlıđındaki yerine bir tık sesi ile oturana kadar itin.
3. Her ırpıcı/kanca uç, döndürme başlıđında belirli bir yere takılmalıdır. (Şekil A).
4. İki ırpıcı veya iki kanca ucunu birlikte kullanın, karışık kullanmayın.

ÇIRPICI/KANCA UÇLARI ÇIKARMA

1. Mikseri kapatın (0), fişini prizden çekin ve kalan tüm karışımın karıştırmaya kasesine dökülmesi için cihazı sallayın.

- Her iki çırpıcı/kanca ucu, fırlamasını önlemek için tutun ve  düğmesine basın. Böylece uçlar, döndürme başlığından hızla çıkacaktır.

MIKSERİ KULLANMA

- Hız kontrolünü **0'a** getirin.
- Fişini prize takın.
- Hız kontrolünü istediğiniz hıza getirin (**1** ile **5**).
- Turbo düğmesine  basmanız, hız kontrolünün ayarladığı hızı geçersiz kılacak ve size ani bir hız yükselmesi sağlayacaktır. Sadece motor çalıştığı anda devreye girer (**1** ile **5**).
- Kapatmak için hız kontrolünü **0'a** getirin.
 - Genellikle fazla miktarlar, koyu karışımlar ve katı madde oranı sıvı oranından daha fazla olan malzemeler, daha uzun süre ve daha düşük hız gerektirir.
 - Küçük miktarlar, yoğunluğu az karışımlar ve sıvı oranı katı madde oranından daha fazla olan malzemeler daha kısa süre ve daha yüksek hız gerektirir.
 - Yumuşak ve sululu hamurları çırpma/havalandırma için çırpıcı uçları kullanın.
 - Daha kıvamlı hamurları (örn. ekmekek, kek) karıştırmak için kanca uçları kullanın.
 - Hamur yaparken, mikseri sadece malzemeleri karıştırmak için kullanın. Yoğurmak için kullanmayın. Cihaza fazla yüklenerek motora hasar verebilirsiniz.
 - Motor zorlanmaya başlarsa, karışıma mümkünse biraz su ilave edin veya cihazı kapatın ve işleme elle devam edin.

TABAN ÜNİTESİ VE KABIN KULLANIMI

- Kabı taban ünitesine yerleştirin.
- Miksere çırpıcı uçları / kanca uçları takın.
- Mikseri aşağı ve geriye, kolun oyuk tepesinin içine doğru itin.
- Yerine bir tıklama sesiyle oturduğunu duyacaksınız.
- Kolu yükseltmek/indirmek için, kol çıkartma anahtarına basın ve basılı tutun, kolu yeniden yerleştirin ve sonra kol çıkartma anahtarını serbest bırakın.
- Mikseri koldan çıkartmak için,  düğmesini ileri, miksere doğru bastırın ve mikseri yukarı ve ileri doğru kaldırın.
 - Motor çalışırken çırpıcıların hareketi, tüm malzemelere ulaşmak için kabı döndürecektir.
 - Karıştırma işlemini daha etkili kılmak için, kabı aksi yönde hafifçe döndürmeyi deneyebilirsiniz.

GERİ DÖNÜŞÜM



Tehlikeli maddelerin yol açacağı çevre ve sağlık sorunlarını önlemek için, şu sembollerden biri ile işaretlenmiş cihazlar ve şarj edilebilir ve tek kullanımlık piller genel evsel atıklarla birlikte çöpe atılmamalıdır. Elektrikli ve elektronik ürünleri ve ilgili olabilecek şarj edilebilir ve tek kullanımlık pilleri her zaman resmi, uygun bir geri dönüşüm/toplama noktasına bırakın.

Bakanlıkça tespit ve ilan edilen kullanım ömrü 7 yıldır
Taşıma ve nakliye sırasında dikkat edilecek hususlar :
Ürünü düşürmeyiniz
Darbelere maruz kalmamasını sağlayınız
Cihazı nakliye sırasında orijinal ambalajında taşıyınız.



Web sitemizde yemek tarifleri de verilmektedir <http://eu.russellhobbs.com/recipes/>

Citiți instrucțiunile, păstrați-le într-un loc sigur; dacă dați aparatul altcuiva, nu uitați să dați și instrucțiunile. Îndepărtați toate ambalajele înainte de folosire.

PREVEDERI IMPORTANTE DE SIGURANȚĂ

Respectați măsurile de siguranță de bază, inclusiv:

Acest aparat poate fi folosit de către persoane cu capacități fizice, senzoriale sau mentale reduse sau lipsite de experiență și cunoștințe dacă sunt supravegheate/instruite și înțeleg pericolele la care se supun.

Copiii nu trebuie să folosească sau să se joace cu aparatul.

Nu lăsați aparatul și cablul la îndemâna copiilor.

⚠ Utilizarea incorectă a aparatului poate produce leziuni.

Scoateți aparatul din priză înainte de asamblare, dezasamblare sau curățare.

Nu lăsați aparatul nesupravegheat atunci când este în funcțiune.

În cazul în care cablul este deteriorat, trebuie înlocuit de către fabricant, agentul de service sau orice altă persoană calificată, pentru a evita accidentele.

⊘ Nu introduceți aparatul în lichid.

- Țineți degetele, părul, hainele și ustensilele de bucătărie departe de teluri/spiralele pentru frământat.
- Nu folosiți alte accesorii sau atașamente decât cele furnizate de noi.
- Nu folosiți aparatul în niciun alt scop decât cel descris în aceste instrucțiuni.
- Nu operați aparatul dacă este stricat sau nu funcționează corect.
- Nu lăsați motorul să funcționeze continuu mai mult de 3 minute, se poate supraîncălzi. După 3 minute, opriți aparatul pentru cel puțin 3 minute, pentru a-și reveni.

EXCLUSIV PENTRU UZ CASNIC

SCHIȚE

- | | |
|-------------------------------------|---|
| 1. Capete angrenaj (dedesubt) | 8. Comandă de control al vitezei |
| 2. Butonul de blocare a mixerului ▲ | 9. Butonul Turbo © |
| 3. Vârfuri | 10. Butonul Scoatere ↓ |
| 4. Flanșă | 11. Vas |
| 5. Teluri | 12. Braț |
| 6. Buton din plastic | 13. Dispozitiv de deblocare a brațului |
| 7. Spirale frământat |  se poate spăla în mașina de spălat vase |

MONTAREA TELURILOR/SPIRALELOR PENTRU FRĂMÂNTAT

1. Opriți (0) și scoateți mixerul din priză înainte de a monta sau scoate telurile/spiralele pentru frământat.
2. Rotiți fiecare tel sau spirală pentru a alinia vârful de pe ax cu șanțurile de pe capul de angrenare, apoi împingeți-l în capul de angrenare până când se aude un clic.
3. Fiecare tel/spirală trebuie introduse într-un cap de angrenare specific. (Fig. A).
4. Folosiți ambele teluri sau ambele spirale pentru frământat, nu le amestecați.

DEMONTAREA TELURILOR/SPIRALELOR PENTRU FRĂMÂNTAT

1. Opriți **(0)** și scoateți mixerul din priză, apoi
2. Țineți ambele teluri/spirale, pentru a preveni sărirea lor, și apăsați . Vor fi scoase de pe capetele angrenajului.

FOLOSIREA MIXERULUI

1. Comutați comanda de control al vitezei pe **0**.
 2. Băgați întrerupătorul în priză.
 3. Comutați comanda de control al vitezei la viteza pe care o doriți (de la **1** la **5**).
 4. Apăsând butonul turbo , veți anula viteza setată prin butoanele de viteză, iar aparatul va funcționa puțin la o viteză mare. Funcționează doar atunci când motorul deja este pornit (de la **1** la **5**).
 5. Comutați comanda de control al vitezei pe **0** pentru a opri aparatul.
- În general, cantitățile mari, amestecurile dense și un procent mai mare de substanțe solide decât lichide sugerează un timp mai lung de preparare și o viteză mai mică.
 - Cantitățile mai mici, amestecurile mai puțin dense și mai multe lichide decât produse solide sugerează timp de preparare mai scurt și viteze mai mari.
 - Folosiți telurile pentru bătut/aerat aluat și cocă fină.
 - Folosiți spiralele pentru a amesteca aluatul mai dens (ex. pâine, prăjituri de fructe).
 - Atunci când preparați un aluat, folosiți mixerul doar pentru amestecarea ingredientelor. Nu îl folosiți pentru frământat. Îl veți supraîncărca și veți deteriora motorul.
 - Dacă motorul începe să dea semne de oboseală, adăugați mai mult lichid, dacă este posibil, sau opriți aparatul și continuați cu mâna.

FOLOSIREA SUPORTULUI ȘI VASULUI

1. Așezați vasul pe suport.
 2. Montați telurile/spiralele pentru frământat la mixer.
 3. Împingeți mixerul în jos și înapoi, în partea scobită de sus a brațului.
 4. Veți auzi cum se va fixa printr-un clic.
 5. Pentru a ridica/cobori brațul, apăsați și mențineți apăsat dispozitivul de deblocare a brațului, re poziționați brațul, apoi eliberați dispozitivul de deblocare a brațului.
 6. Pentru a scoate mixerul de pe braț, apăsați  înainte, înspre mixer, și ridicați mixerul în sus și înainte.
- Când motorul este în funcțiune, mișcarea telurilor va roti vasul, pentru a ajunge la toate ingredientele.
 - Pentru a optimiza și mai mult procesul de amestecare, încercați să rotiți ușor vasul în direcția opusă.

ÎNGRIJIRE ȘI ÎNTREȚINERE

1. Opriți aparatul **(0)** și scoateți-l din priză.
 2. Curățați suprafețele exterioare ale aparatului cu o cârpă umedă.
-  Spălați telurile și spiralele cu apă fierbinte cu detergent, sau în coșul pentru tacâmuri al mașinii de spălat vase.



RECICLAREA



Pentru a evita problemele de mediu și de sănătate cauzate de substanțele periculoase, aparatele și bateriile reîncărcabile și cele obișnuite marcate cu unul dintre aceste simboluri, nu trebuie eliminate împreună cu deșeurile municipale nesortate. Eliminați întotdeauna produsele electrice și electronice și, după caz, bateriile reîncărcabile și cele obișnuite, la un punct de reciclare/colectare corespunzător.

Rețete disponibile pe site-ul nostru web <http://eu.russellhobbs.com/recipes/>

Прочетете инструкциите, запазете ги и ги предавайте, ако предавате и уреда. Отстранете всички опаковки преди употреба.

ВАЖНИ ПРЕДПАЗНИ МЕРКИ

Следвайте основните мерки за безопасност, включително:

Този уред може да се ползва от хора с ограничени физически, сетивни или умствени възможности, или без опит и познания, ако са наблюдавани/инструктирани и осъзнават опасностите.

Деца не трябва да използват или да играят с уреда.

Дръжте уреда и кабела далеч от достъпа на деца.

 Неправилната употреба на уреда може да доведе до нараняване.

Изключете уреда от контакта преди сглобяване, разглобяване или почистване.

Не оставяйте уреда без наблюдение, докато е включен в контакта.





Ако кабелът е повреден, той трябва да се подмени от производителя, негов представител за сервизно обслужване или друго квалифицирано за тази цел лице, за да се избегне всякакъв риск.

 Не потапяйте уреда в течност.

- Пазете пръстите, косата, облеклото и кухненските прибори от теловете за разбиване/куките.
- Не използвайте аксесоари или приставки, различни от тези, предоставени от нас.
- Не използвайте уреда за други цели, освен тези, описани в настоящите инструкции.
- Не използвайте уреда, ако е повреден или не работи изрядно.
- Не оставяйте двигателя да работи непрекъснато повече от 3 минути, може да прегрее. След 3 минути го изключвайте за най-малко 3 минути, да се възстанови.

САМО ЗА ДОМАШНА УПОТРЕБА

ИЛЮСТРАЦИИ

- | | |
|--|--|
| 1. Задвижващи глави (отдолу) | 9. Турбо бутон  |
| 2. Бутон за заключване  | 10. Бутон за изваждане  |
| 3. Издатини | 11. Купа |
| 4. Фланец | 12. Ръкав |
| 5. Телове за разбиване | 13. Освобождаване на ръкава |
| 6. Пластмасов бутон |  пригоден за миене в съдомиялна |
| 7. Куки | машина |
| 8. Контрол на скоростта | |

ПОСТАВЯНЕ НА ТЕЛОВЕТЕ ЗА РАЗБИВАНЕ/КУКИТЕ

1. Изключете (0) и извадете миксера от контакта, преди да монтирате или сваляте теловете за разбиване/куките.
2. Завъртете всеки тел за разбиване или кука, за да подравните издатините на вала с процепите в задвижващата глава, след това ги натиснете в задвижващата глава, докато щракнат на мястото си.



3. Всяка тел за разбиване/кука трябва да бъде вкарана в конкретна задвижваща глава.
4. Поставете тази с фланеца в лявата задвижваща глава, (като гледате миксера от долната страна – фиг. А)
5. Използвайте двата тела или двете куки за разбиване, не ги смесвайте.

СВАЛЯНЕ НА ТЕЛОВЕТЕ ЗА РАЗБИВАНЕ/КУКИТЕ

1. Изключете **(0)** и извадете миксера от контакта, след това изтръскайте излишната смес в купата за смесване.
2. Дръжте двата тела за разбиване/куките, за да предотвратите изхвъркването им, и натиснете **ϕ**. Така ще ги извадите от задвижващите глави.

ИЗПОЛЗВАНЕ НА МИКСЕРА

1. Преместете контрола на скоростта на **0**.
2. Включете щепсела в захранващия контакт.
3. Преместете контрола на скоростта на желаната от Вас скорост (**1 до 5**).
4. Натискането на бутона турбо **⊙** ще промени скоростта, зададена чрез контрола на скоростта, и ще ви осигури моментна висока скорост. Той действа само, когато моторът вече работи (**1 до 5**).
5. Преместете контрола на скоростта на **0**, за да изключите уреда.
 - По принцип, големите количества, гъстите смеси и голямото съотношение на твърди частици предполагат по-дълга настройка на времето и по-ниски скорости.
 - По-малките количества, по-редките смеси и повечето течности, отколкото твърди частици, предполагат по-кратки настройки на времето и по-високи скорости.
 - Използвайте теловете за разбиване/омесване на меко тесто и тесто за палачинки и кексове.
 - Използвайте куките за миксиране на по-плътното тесто (напр. хляб, плодови кейк).
 - Когато правите тесто, използвайте миксера само за смесване на съставките. Не го използвайте за месене. Ще го претоварите и ще повредите двигателя.
 - Ако двигателят започне да се затруднява, добавете повече течност към сместа, ако е възможно, или го изключете и продължете на ръка.

ИЗПОЛЗВАНЕ НА ПОСТАВКАТА И КУПАТА

1. Поставете купата върху поставката.
2. Закрепете теловете за разбиване/куките към миксера.
3. Натиснете миксера надолу и обратно, в кухата горна част на ръкава.
4. Ще чуете как щраква на място.
5. За да повдигнете/снизите ръкава, натиснете и задръжте бутона за освобождаване на ръкава, репозиционирайте го и го освободете.
6. За да извадите миксера от ръкава, натиснете **▲** напред, в посока към миксера и повдигнете миксера нагоре и напред.
 - Когато моторът работи, бъркалките задвижват купата, като така те достигат до всички продукти.
 - За да подобрите процеса на разбъркване, опитайте с леко завъртане на купата в обратна посока.

ГРИЖИ И ПОДДРЪЖКА

1. Изключете уреда **(0)** и го изключете от контакта.
 2. Почистете външните повърхности на уреда с влажна кърпа.
-  Измийте теловете за разбиване и куките в гореща вода и сапун, или в кошничката за

прибори на Вашата миялна машина.

РЕЦИКЛИРАНЕ



За да се избегнат екологични и здравни проблеми поради наличие на опасни субстанции, уредите, акумулаторните и неакумулаторните батерии, обозначени с един от тези символи, не трябва да се изхвърлят заедно с несортирани общински отпадъци. Винаги изхвърляйте електрически и електронни продукти и, където е приложимо, акумулаторни и неакумулаторни батерии, на подходящо официално място за рециклиране/събиране.

Рецепти има на нашата уеб страница <http://eu.russellhobbs.com/recipes/>



اقرأ التعليمات واحفظها في مكان آمن. في حالة اهداء الجهاز لشخص آخر ارفق معه التعليمات. يجب ازالة جميع الأغلفة قبل الاستعمال.

اجراءات أمان ضرورية

يجب اتخاذ اجراءات الأمان الأساسية التالية:

- يمكن استخدام هذا الجهاز بواسطة الأطفال الذين تتراوح أعمارهم من 8 سنوات فما فوق والأشخاص ذوي القدرات الجسدية أو الحسية أو العقلية المنخفضة أو عديمي الخبرة والمعرفة إذا تم الإشراف عليهم/تعليمهم ويفهمون المخاطر المعنية.
- يجب إلا يعبث الأطفال بالجهاز.
- يجب عدم قيام الأطفال بالتنظيف والصيانة إلا إذا كانوا أكبر من 8 سنوات مع الإشراف عليهم.
- اجعل الجهاز والكرات بعيدا عن متناول الأطفال دون سن 8 سنوات.
- C يمكن أن يسبب إساءة استخدام الجهاز إصابات.
- افصل الجهاز قبل تجميعه أو تفكيكه أو تنظيفه.
- لا تترك الجهاز مهملا خلال اتصاله بالتيار.
- إذا كان السلك متضررا فاطلب استبداله في الشركة المصنعة في مكتبها للبيع أو عن طريق مهني محترف، لمنع أي حادث ممكن.

b لا تغمر وحدة الموتور في سائل e.

- احفظ الأصابع والشعر والملابس وأدوات المطبخ بعيدا عن المضارب/الخطاطيف.
- لا تسمح بخول أي شيء إلى جهاز التهوية.
- لا تستخدم أي أداة غير التي تكون مع الجهاز.
- لا تستخدم الجهاز لأغراض غير مقرر في التعليمات.
- لا تستخدم الجهاز إذا كان تالفا أو لا يعمل بصورة صحيحة.
- لا تستخدم الجهاز لمدة تزيد على 3 دقائق. بعد مرور هذا الوقت اتركه للاستراحة لمدة 3 دقائق قبل الاستمرار.

للاستعمال المنزلي فقط

الرسومات

1. رؤوس المحرك (الجزء الأسفل)
 2. زر قفل الخلاط 
 3. أجزاء بارزة
 4. فلانجة
 5. مضارب
 6. مقبض بلاستيكي
 7. خطاطيف
 8. أداة التحكم في السرعة
9. زر الترتيب 
 10. زر الإخراج 
 11. وعاء
 12. ذراع
 13. أداة إطلاق الذراع 
- خزانة غسالة الصحون 

تثبيت المضارب/الخطاطيف

1. أطفئ (0) وافصل الجهاز عن التيار قبل تثبيت المضارب/الخطاطيف وقبل تنظيفها وعندما تكون قيد الاستعمال.
2. أدر كل خلاط أو كلاب ليكون بمستوى مخارج المحور مع فتحات القرص الدوار وادفع حتى يأخذ مكانه الطبيعي.
3. لا بد من إدخال كل مضرب أو خطاف في فتحته المناسبة حتى نهايته. (لكشلا A).
4. استخدم إما المضارب أو الخطاطيف، لا تجمع بينهما.

سحب المضارب/الخطاطيف

1. أطفئ (0) وافصل الخلاط عن التيار قبل تثبيت أو فصل المضارب/الخطاطيف.
2. امسك المضارب/الخطاطيف لتفادي سقوطها واضغط على . هذا سيخرجهم من رؤوس المحرك.

استخدام الخلاط

1. حرك أداة التحكم في السرعة إلى 0.
2. اربط الجهاز بالتيار الكهربائي.
3. حرك أداة التحكم في السرعة للسرعة التي تحتاجها.

4. يؤدي الضغط على زر @ التربو إلى تجاهل السرعة المحددة بأزرار السرعة ويعطيك دفعة من السرعة العالية. وهو لا تعمل إلا عندما يكون الموتور قيد التشغيل (1 إلى 5).
5. حرك أداة التحكم في السرعة إلى 0 للإيقاف.
- بشكل عام وللكميات الكبيرة والخليط المكثف والمستوى العالي من المواد الصلبة مقارنة مع المواد السائلة، ينصح استخدام أوقات طويلة وسرعة بطيئة.
- للكميات القليلة والخلطات الخفيفة التي تحتوي على سوائل أكثر من المواد الصلبة، ينصح باستخدام أوقات قصيرة وسرعة عالية.
- استخدم المضارب لضرب/تهوية العجين الخفيف والخليط.
- استخدم الخطاطيف لخلط العجينة الكثيفة (مثل الخبز أو العجين مع الفاكهة).
- لعمل عجين الكيك، استخدم الخلاطة فقط لخلط المواد. لا تستخدمها لمعالجة العجينة لأن ذلك يضغط على المحرك ويضر به.
- في حالة وجود صعوبة في استمرار المحرك، أصف سائلا إلى الخليط أو أطفئ الجهاز واستمرّ يدوياً.

استخدام القاعدة والوعاء

1. ضع الوعاء على القاعدة.
2. ركب المضارب/المشابك بالخلط.
3. ادفع الخلاط لأسفل وإلى الخلف في الجزء العلوي الأجوف للذراع.
4. ستسمعه وهو يستقر في مكانه.
5. لرفع/خفض الذراع، اضغط على الذراع ثم اتركه وقم بإعادة وضع الذراع ثم اتركه.
6. لإخراج الخلاط من الذراع، اضغط ▲ للأمام نحو الخلاط وارفع الخلاط لأعلى وللأمام.
- عندما يتم تشغيل الموتور، سوف تدير حركة المضارب الوعاء للوصول إلى جميع المكونات.
- لتحسين عملية الخلط أكثر من ذلك، قد ترغب في تجربته الوعاء برفق في الاتجاه المعاكس.

العناية والصيانة

1. أطفئ (0) وافصل الجهاز عن التيار قبل تنظيفه.
2. نظّف الجزء الخارجي من الجهاز بقطعة قماش رطبة.
- اغسل المضارب والخطاطيف بماء صابوني ساخن أو في سلة أدوات المائدة في غسالة الصحون.

إعادة التدوير

لتجنب المشاكل البيئية والصحية الناجمة عن المواد الخطرة، يجب عدم التخلص من الأجهزة، والبطاريات القابلة لإعادة الشحن والبطاريات غير القابلة لإعادة الشحن التي تحمل علامة واحدة من هذه الرموز مع نفايات البلدية غير المصنفة. يجب دائماً التخلص من المنتجات الكهربائية والإلكترونية، وكذلك إذا أمكن، البطاريات القابلة لإعادة الشحن وغير القابلة لإعادة الشحن، في نقطة رسمية مناسبة لإعادة التدوير/تجميع المخلفات.



